

NOTICE DE MONTAGE *Sillage*



Kit de transformation pour porte double + habillage de finition Sillage
Pour cloison à ossature métallique de 95 & 100 mm

EDAC
HUISSERIES MÉTALLIQUES,
CHÂSSIS À GALANDAGE ET TRAPPES

GRUPE
DEYA

Nomenclature



A : visserie auto-perceuse TB Ø3,5x9,5 mm  X16	G : profils de liaison (X2)
B : butées de porte adhésives Ø19x1,9 mm (X4)	H1 : barre d'écartement femelle (X1)
C : bagues anti basculement (X4)	H2 : barre d'écartement mâle (X1)
D : Platines de fixation des traverses (X10)	I : habillage bois - traverses (X2)
E : vis agglo TF 3,5x15 mm zingué (X20)	J : habillage bois - montants intermédiaires (X4)
F : vis auto-perceuse TB Ø3,5x9,5 mm (X10)  X10	K : joints brosse (X6)

Dimensions des châssis (en mm)

Porte - Ép. 40 mm	Hauteur châssis	Largeur châssis
1260 (2x630) x 2040	2120	2536
1460 (2x730) x 2040		2936
1660 (2x830) x 2040		3336
1860 (2x930) x 2040		3736
2060 (2x1030) x 2040		4136

2 PORTES A CHANT DROIT DE 40 mm d'épaisseur maximum
Poids d'une porte : 80 kg maximum



Temps d'assemblage du châssis double vantaux : 45 min

Outillage nécessaire

Perceuse (foret Ø3,5 mm)	Clés plates de 13 (X2)	Gants de protection
Visseuse (+ embout cruciforme)	Marteau / Maillet	Niveau à bulle / fil à plomb
Tournevis cruciforme	Scie à métaux et lime plate	Mètre



Rappel : le kit de transformation pour porte double s'adapte sur 2 châssis Sillage pour porte simple.

Commencer dès maintenant l'étape ci-dessous.

1

Préparation et mise en place des 2 rails haut **A**

1

Recouper le rail haut.

Serrer l'ensemble à la main ou dans un étau et couper suivant les pré-découpes.

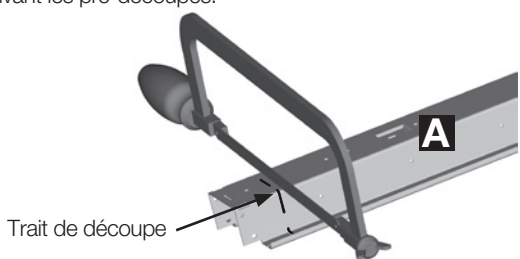

2

Ébavurer la coupe du rail à l'aide d'une lime plate et évacuer les copeaux.

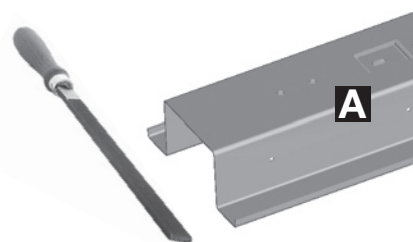

RÉPÉTER L'OPÉRATION AVEC LE 2^{ÈME} RAIL HAUT **A**



Contrôle des bonnes dimensions du rail coupé (en mm) :

Porte	Longueur du rail coupé
630	1268
730	1468
830	1668
930	1868
1030	2068



1

Fixer le rail haut **A** sur le montant intérieur **D**

! Avec l'extrémité étroite du rail.

Rabattre la languette du milieu.

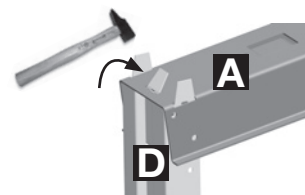

2

Engager les 4 languettes des montants intermédiaires **C1** et **C2** dans le rail haut **A**, puis les rabattre. Visser dans les trous prévus (2 de chaque côté du rail).

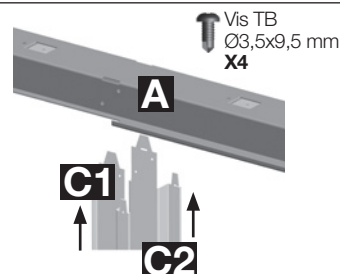

3

Vous pouvez maintenant rabattre les languettes et visser le rail haut sur le montant **D**.



RÉPÉTER L'OPÉRATION AVEC L'AUTRE DEMI-CHÂSSIS

1

Positionner les deux demi-châssis
à plat au sol, l'un en face de l'autre.
Visser le 1^{er} profil de liaison **G**.
Des pré-trous sont réalisés sur le rail haut **A**.

Vis TB
Ø3,5x9,5 mm
X10

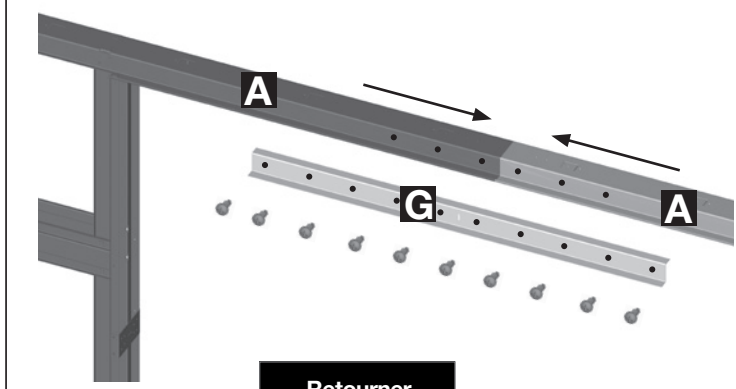

Retourner
l'ensemble



Le profil de liaison est bien positionné quand le trou oblong central se trouve exactement à la jonction des deux rails.

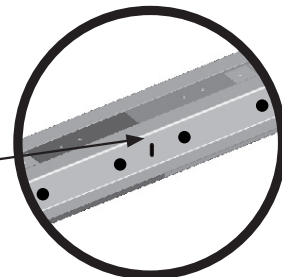

2

Visser le 2^{ème} profil de liaison **G**.
Des pré-trous sont réalisés
sur le rail haut **A**.

Vis TB
Ø3,5x9,5 mm
X10

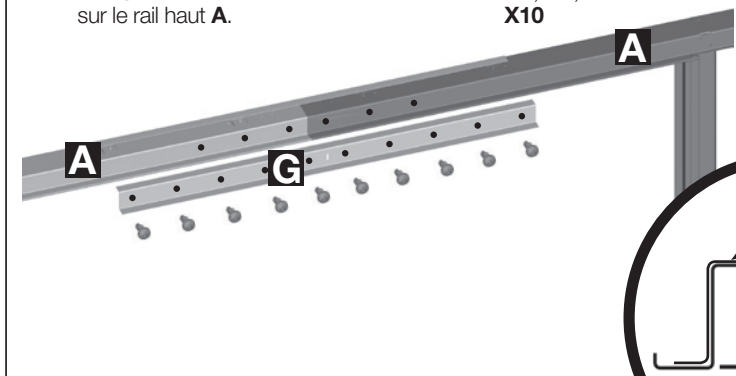

Utiliser les vis des sachets livrés avec les châssis

3

Pose de la barre d'écartement
(utile pendant la durée du montage)

Vis TB
Ø3,5x9,5 mm
X2

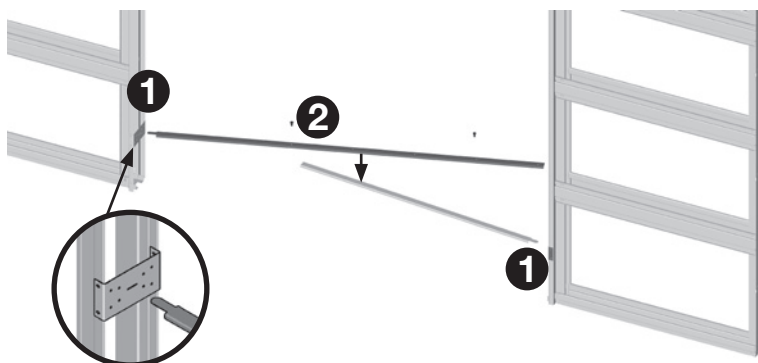

1 Insérer les 2 languettes dans les entretoises du bas puis les rabattre vers le bas.

2 Rabattre les 2 demi-barres l'une sur l'autre et les visser ensemble (vis X2) dans les trous correspondants.

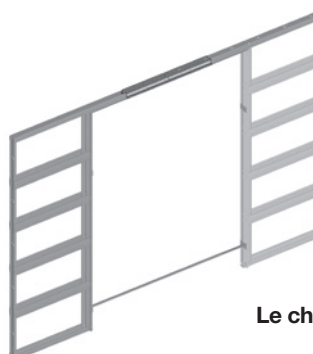

Le châssis est maintenant assemblé



Vérifications lors de la mise en œuvre du châssis sur l'ossature métallique



Astuce de pose

Centrer le châssis sur les montants M48 :
Châssis bien positionné =
montant entre les deux
découpes rectangulaires.



Châssis

Montant M48

Vérifier le niveau
du rail haut A.

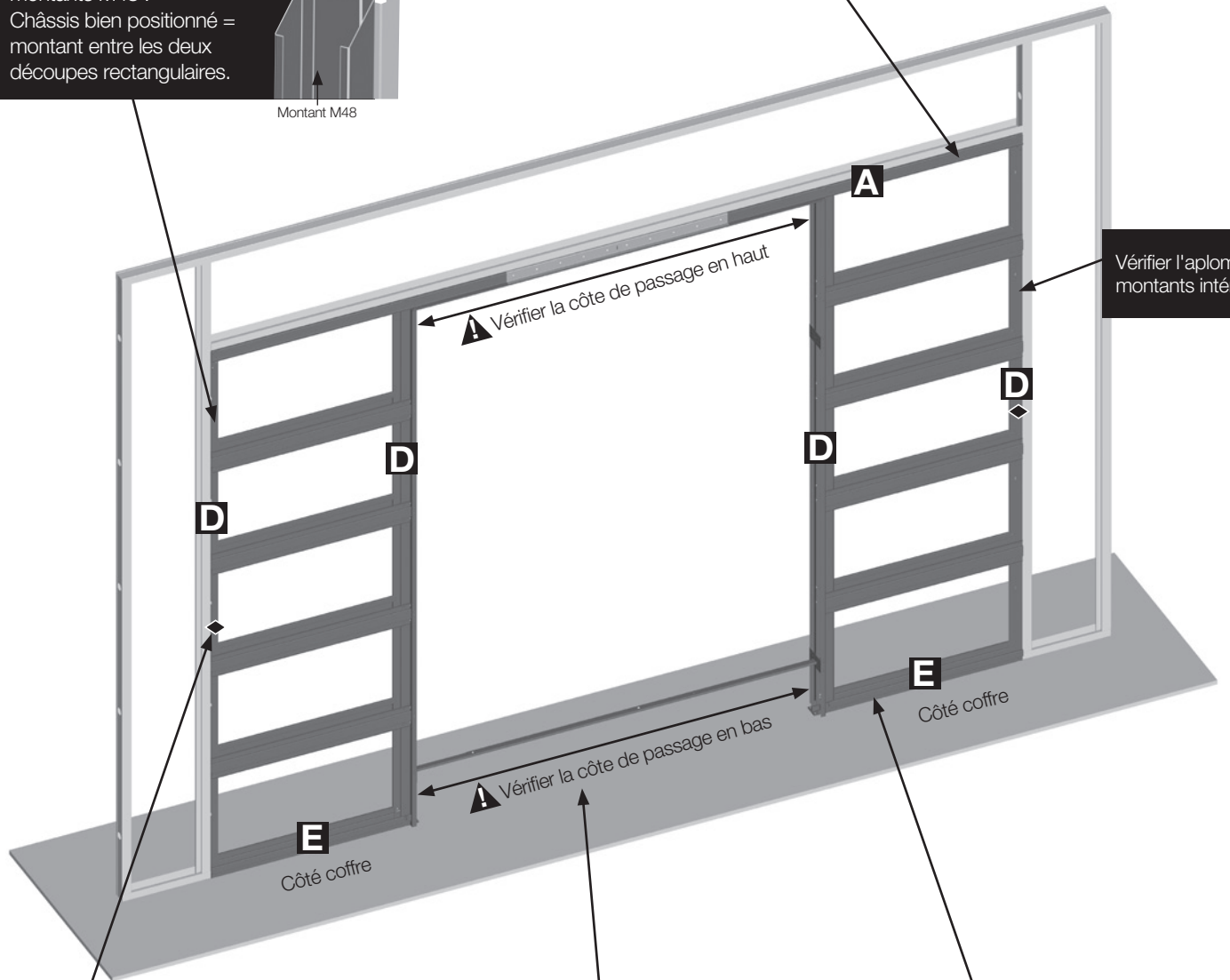

⚠ Vérifier la cote de passage en haut

Vérifier l'aplomb des
montants intérieurs

⚠ Vérifier la cote de passage en bas

Côté coffre

Côté coffre



Indicateurs de niveau :
les deux losanges sont
positionnés à 1 m du sol
fini de chaque côté.



1 mètre

Tracer l'alignement
de la cloison au sol.



Pour corriger un éventuel défaut de
niveau, caler sous les rails bas E

1 châssis = 2 épaisseurs de cloison

Cloison de 100 mm avec montants de 48 mm + 1 plaque de plâtre BA13 sur les deux côtés coffre

Cloison de 95 mm avec montants de 70 mm + 1 plaque de plâtre BA13 sur les deux côtés coffre

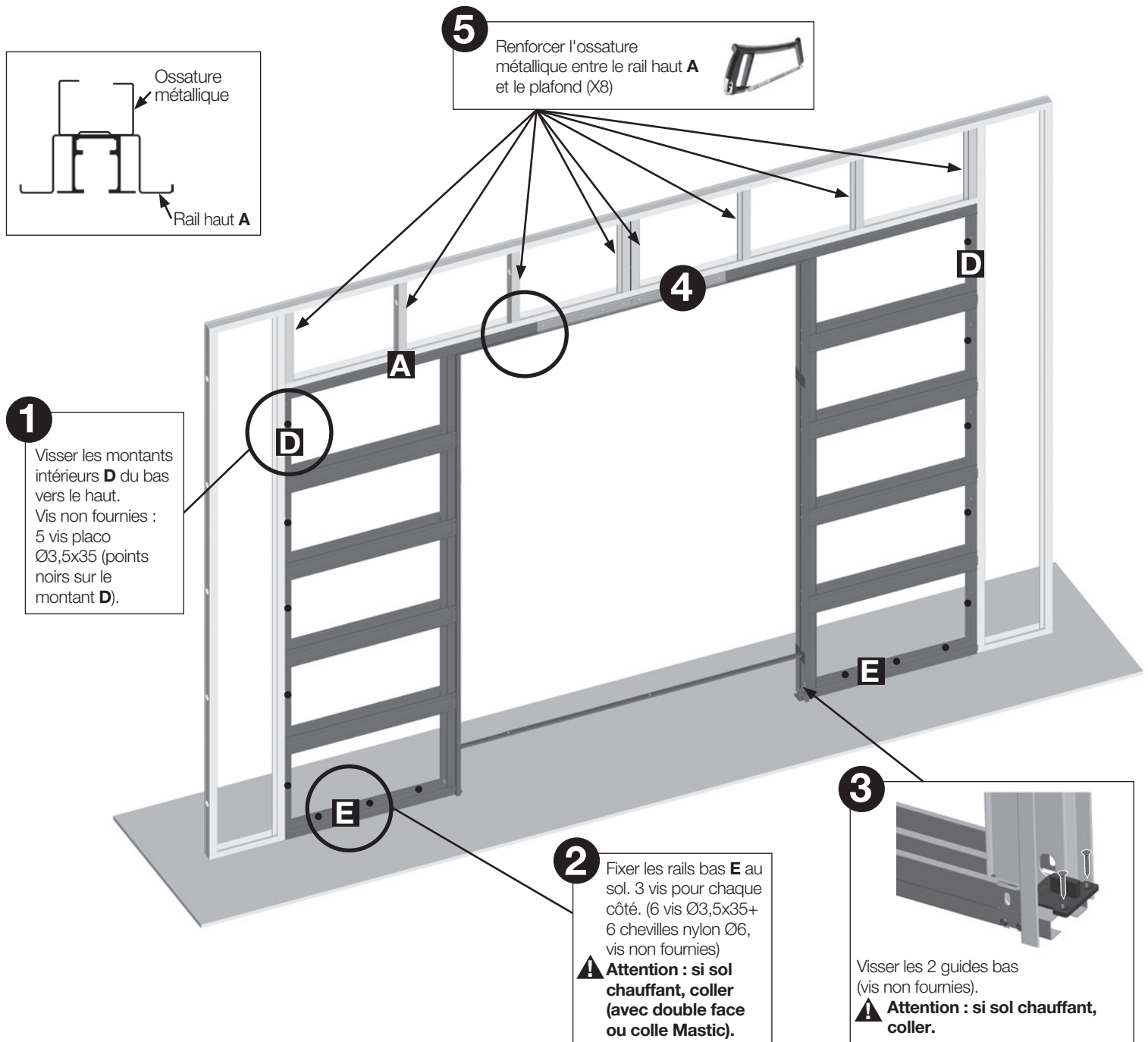

4 Vissage du rail haut **A** sur l'ossature métallique :

- 1** - Visser le rail haut **côté passage** (3 ou 4 trous Ø4 mm suivant la largeur du châssis).

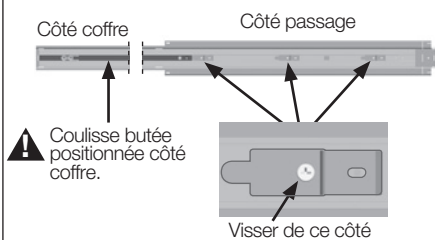

- 2** - Visser le rail haut côté coffre.
⚠ Attention : déplacer la coulisserie butée côté passage pour accéder aux trous de vissage.

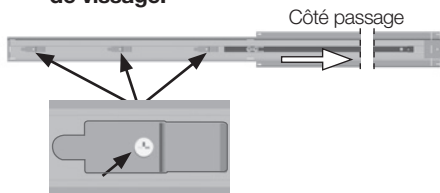

- 3** - Déplacer la coulisserie côté coffre. Verrouiller le rail alu par vissage à travers les trous oblongs des ergots du rail acier, **côté passage uniquement.**



Vous installez le châssis sur sol brut ? Utilisez le kit de rehausse (X2).



5

Pose des plaques de plâtre



Ne jetez pas les cales de pose cartonnées, elles permettent de maintenir l'ouverture du coffre pendant le vissage des plaques de plâtre.

2 cales de pose



Vissage des plaques de plâtre sur le coffre du châssis :
UTILISER UNIQUEMENT LES VIS TTPC Ø 3,9 x 19 MM FOURNIES

1

Visser les plaques de plâtre côté coffre



Utiliser les trous réalisés sur les montants (points blancs sur le schéma). Ils déterminent la zone de vissage.

Utiliser exclusivement les vis TTPC Ø3,9x19 mm fournies

Visser les plaques de plâtre côté coffre (4 à 5 vis par raidisseur, 5 vis pour les châssis de 830, 930 et 1030 mm).

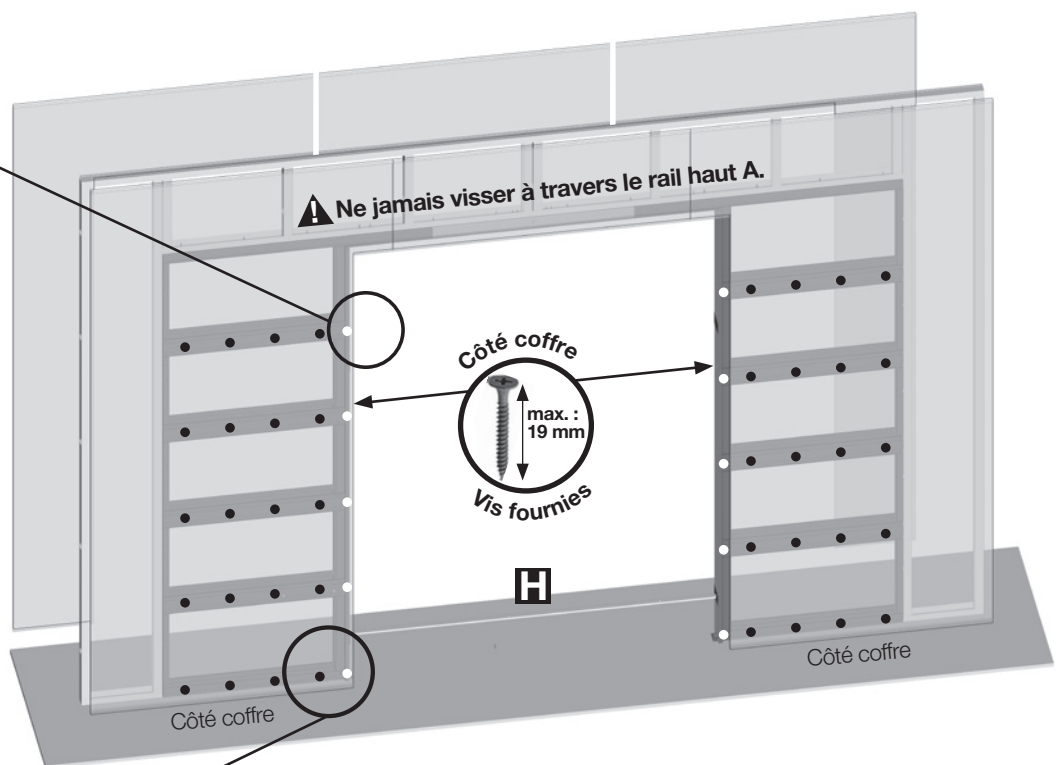
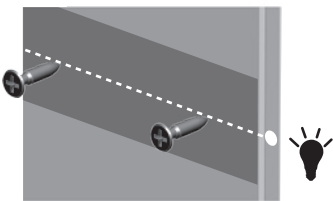

2

Visser les plaques dans le rail bas.

Utiliser le repère d'emplacement (4 à 5 vis selon la largeur, 5 vis pour les châssis de 830, 930 et 1030 mm).

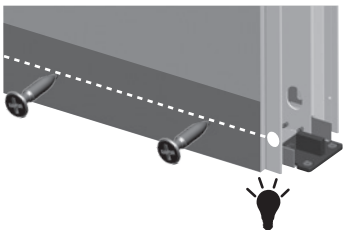

3

Terminer le vissage des plaques BA 13 autour du châssis sur les profils métalliques de la cloison (vis non fournies).

4

Après la pose complète des plaques de plâtre, retirer :

- les **barres d'écartement H**,
- les **entretoises C3**,
- les **cales de pose** (à l'aide des barres d'écartement).



Conserver les entretoises, elles serviront de gabarit de perçage pour le montage des platines sur la porte (voir page 7).

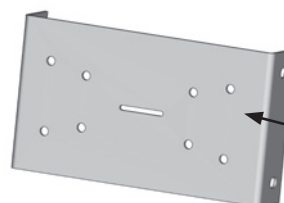

Entretoise C3

1

Préparation des chariots

Dévisser la vis $\varnothing 8 \times 40$ mm, insérer la bague anti-basculement entre le chariot et la vis.

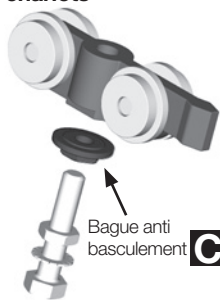

Répéter l'opération pour les 4 chariots

2

Insérer les chariots par la partie la plus large du rail. Positionner les chariots en vous référant au dessin ci-dessous.

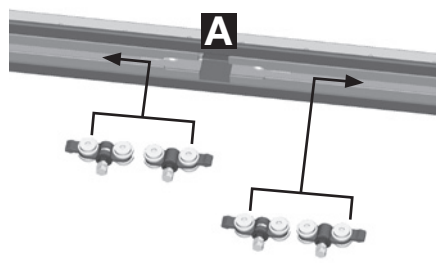

3

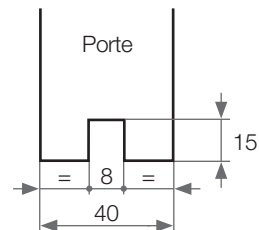
Rainurer le bas de porte.

4

Pose des platines de fixation

Centrer et visser les 2 platines sur le dessus de la porte à l'aide des entretoises. Les platines doivent être parfaitement centrées.

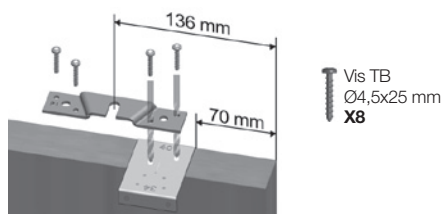

Répéter l'opération pour la 2^{ème} porte

5

Suspendre les 2 portes

Engager la rainure de la porte dans le guide bas et suspendre la porte sur les têtes de vis des chariots.

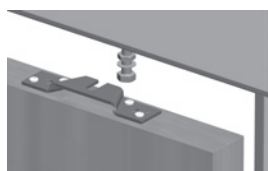

6

Visser les 2 butées de chariot

dans les avant trous du rail haut, côté passage.

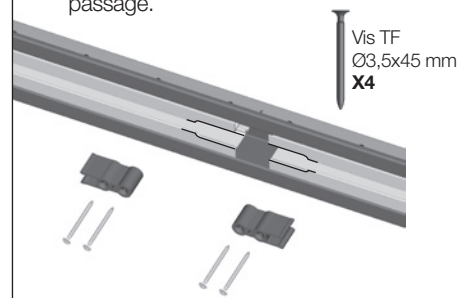
**Habillage bois couvre-joints**

- D : 10 platines de fixation des traverses I
- E : 20 vis agglo TF 3.5x15 mm
- F : 16 vis auto-perceuse TB $\varnothing 3,5 \times 9,5$ mm
- I : 2 traverses J
- J : 4 montants intermédiaires
- K : 6 joints brosse

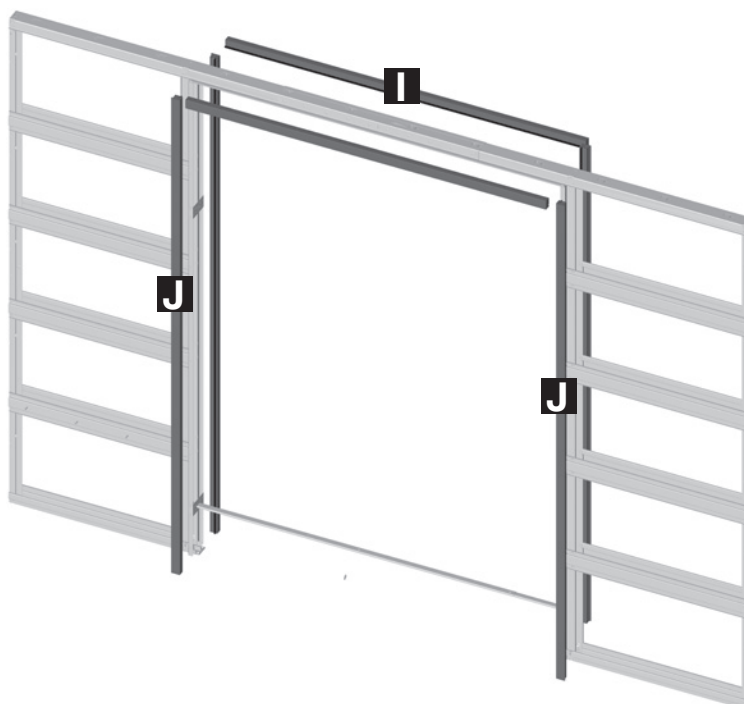

Préparation et pose des montants J

1 Recouper les montants **J** à la bonne hauteur
(H = mesurer du sol fini au dessous du rail aluminium)

2 Poser à l'aide d'un maillet les joints brosse dans les gorges des 4 montants **J**.

Ne pas recouper les couvre-joints en extrémité.

3 **Coller les montants J :** déposer un filet de silicone dans les rainures des montants.

Filet de silicone

Emboiter à fond les 4 montants J. Contrôler l'aplomb. Si besoin, ajuster le placement des montants.

Préparation et pose des traverses I

! Régler et serrer définitivement la porte avant de fixer les 2 traverses (clé plate de 13).

1 Prendre les cotes entre les 4 montants **J** précédemment collés.

2 Couper les 2 traverses **I** à longueur.

3 Poser les joints brosse dans les gorges des 2 traverses **O**.

4 Visser les platines de fixation des traverses **D** à l'aide de 2 vis TF 3,5x15 par platines.

- 1 platine à chaque extrémité
- 2 réparties sur la longueur

5 Positionner les traverses **J** affleurantes aux montants et visser les platines de fixation sur le rail alu à l'aide des vis TB 3,5x9,5 mm.

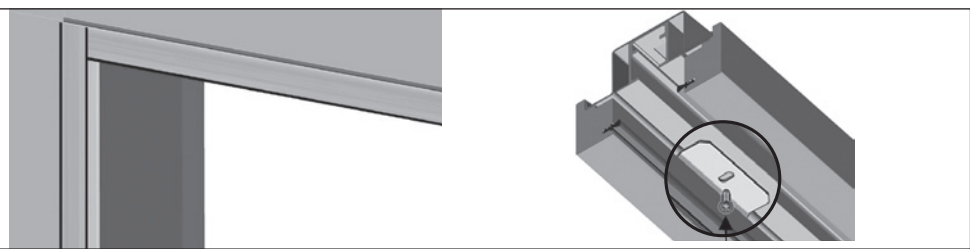

Réglage de l'ouverture des 2 portes

Dans leurs positions initiales, les 2 portes rentrent complètement dans le châssis : l'ouverture est maximum.

Afin de laisser les poignées apparentes, régler la porte selon votre besoin.

1 Déplacer la coulisse par le trou de manœuvre Ø12 mm à l'aide d'un tournevis. L'ensemble coulisse/ butée et la porte se déplacent dans le rail haut aluminium.

2 Pour verrouiller la position désirée : réaliser un pré trou de Ø3,5 mm dans le rail haut. Visser la vis d'arrêt située en bout de coulisse à travers le rail et l'ossature métallique.

Enlever les salissures et copeaux dans le rail.

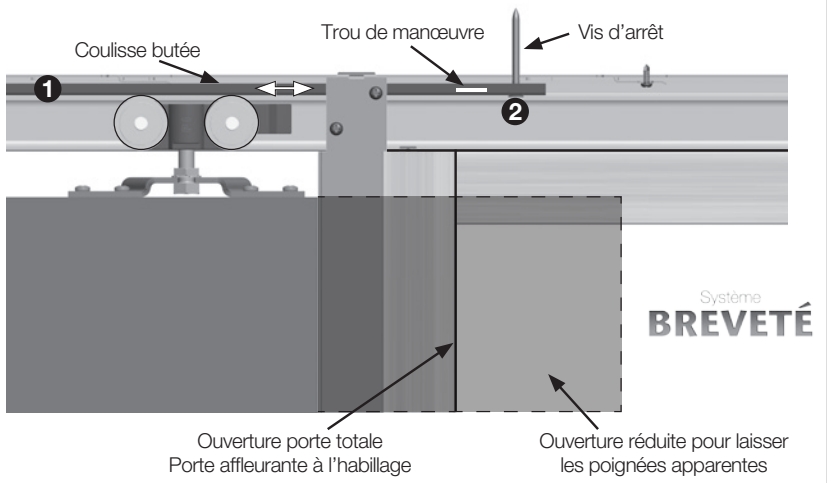

8 Pose des 2 butées de porte

Coller sur le chant d'une des portes, les 2 butées en plastique translucide (1 en haut et 1 en bas).

