

Gamme de coloris

Pour pallier les légères différences de coloris inhérentes à la cuisson et à la matière première nous vous recommandons de panacher les produits. Le rendu des coloris sur ces photos n'est pas contractuel et ne peut être complètement fidèle à la réalité. Pour confirmer votre choix notre service «Envoi échantillons» se tient à votre disposition.



Sérac



Chevreuse



Rouge Nuancé



Rouge Ancien



Ardoisé



Vieilli Masse



Rouge

Tuile à emboîtement grand moule faiblement galbée à pureau plat

ALPHA 10 Ste Foy



Coloris Sérac

La qualité de ses argiles et sa facilité de mise en place en font une tuile haut de gamme.

- Qualité des argiles
- Haute résistance mécanique
- Facilité de mise en place
- Pureau variable de 40 mm



BVCert. 6022823

Cette tuile est compatible avec une pose en bardage.
Pour plus d'informations, vous référer au Guide pratique Bardage du CSTB ou contactez notre service Hotline 0 810 148 223.



Site industriel de Ste Foy l'Argentière
69610 Ste Foy l'Argentière
Tél. 04 74 26 27 28 - Fax 04 74 26 12 94

www.imerys-toiture.com

NF M
Toutes les tuiles IMERYS Toiture sont conformes aux exigences de la norme NF EN 1304.
Seuls les modèles de tuile identifiés par le logo NF ou le logo NFM sont conformes aux exigences du référentiel de la marque NF Tuiles de Terre Cuite NF063. Depuis le 1er juillet 2010, l'ensemble des produits de notre gamme est conforme à la résistance au gel méthode E 150 cycles. Les caractéristiques certifiées par la marque NF Tuile Terre Cuite sont l'aspect, les caractéristiques géométriques, la résistance à la rupture par flexion, l'imperméabilité (classe 1), la résistance au gel selon la NF EN 539-2 et la résistance au gel «climat de montagne» (uniquement pour les modèles identifiés par le logo NFM).
www.marque-nf.com



Ce produit a été fabriqué selon une organisation qualité certifiée conforme par l'AFNOR Certification à la norme ISO 9001 et ISO 14001 pour l'environnement.

Garantie 30 ans



C'est un document non contractuel susceptible d'être modifié à tout moment, voir les dernières informations actualisées sur la fiche produit du site www.imerys-toiture.com
04 27 85 11 71 - DOCS 4671 - MAJ 03-2015 - IMERYS TC - ISSN en cours - RCS Lyon B449 354 224 - Réalisation : Signé PGD - Crédits Photos IMERYS TC



NOUS INNOVONS POUR L'HABITAT DURABLE

ALPHA 10 Ste Foy

Vous avez besoin d'un quantitatif ? D'une validation technique ?

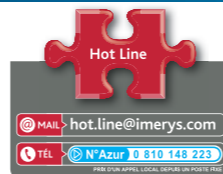

Emboîtement Pose Longueur hors tout ≈ 455 mm Largeur hors tout ≈ 310 mm Poids unitaire ≈ 4,43 kg Nombre au m² de 10 à 11,2 (selon recouvrement) DTU 40-211 Site de production S^{te} Foy l'Argentière

Caractéristiques techniques

Ml de liteaux par m² de couverture :
 - Pureau mini de 330 mm : = 3,00 ml
 - Pureau moyen de 350 mm : = 2,86 ml
 - Pureau maxi de 370 mm : = 2,70 ml
 Poids au m² : ≈ 46,5 kg (10,5 tuiles au m²)
 Nombre au m² : de 10 à 11,2 selon recouvrement

Pureau catalogue variable :
 de 330 mm mini à 370 mm maxi
 Largeur utile : ≈ 270 mm
 Quantité par palette : 240 tuiles
 Pose à joints croisés

Coupe transversale au niveau du liteau

Pose avec rives individuelles

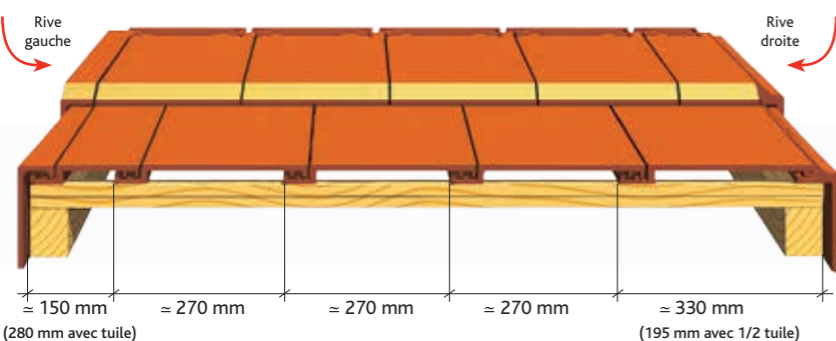

Cotations

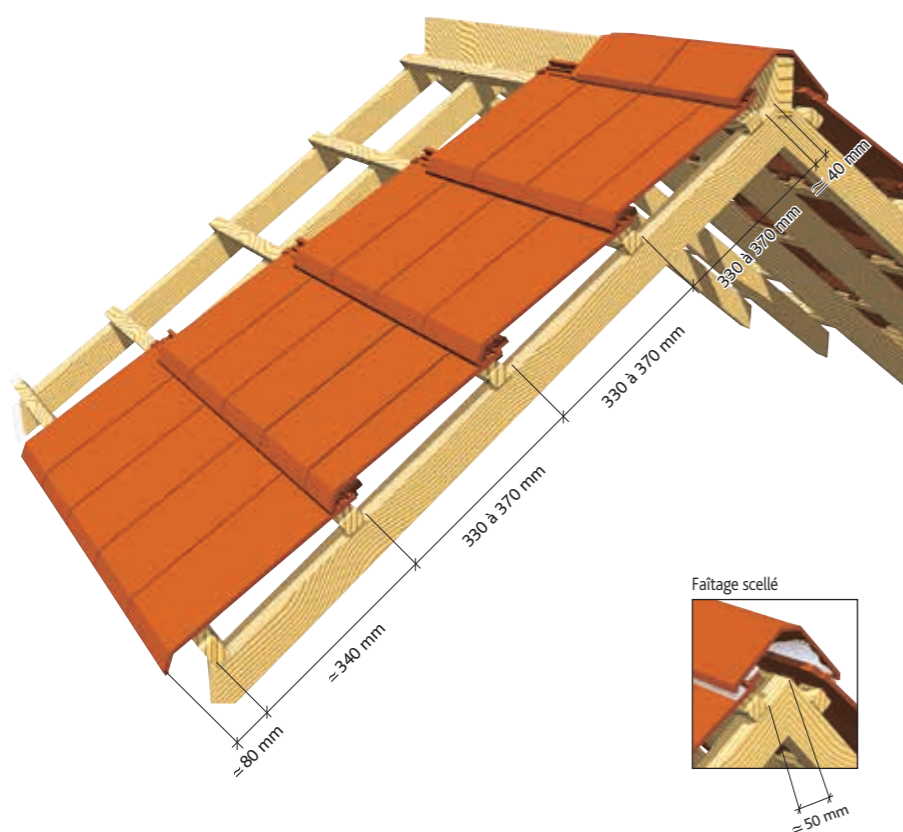

Tuiles complémentaires

Accessoires de plain pan



Tuile de ventilation Alpha 10 (section avec grille = 19 cm²) Réf. 200.20
 Tuile à douille Alpha 10 Ø 160 utile (conforme VMC) Réf. 200.32

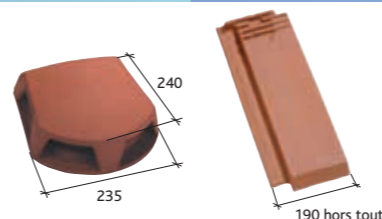

Lanterne bi-section Ø 126 utile et Ø 160 utile (Section aération: 130 cm²) (conforme VMC) Réf. 1000
 1/2 tuile Alpha 10 Réf. 200.01

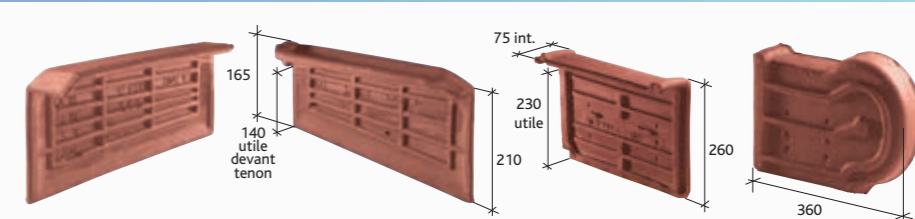

Rive individuelle gauche à recouvrement (2,7 par ml au pureau de 375 mm) Réf. 200.42 (1)
 Rive individuelle droite à emboîtement (2,7 par ml au pureau de 370 mm) Réf. 200.41 (1)
 Rive universelle (3 au ml) Réf. 1051 (2)
 About de rive universelle gauche à recouvrement Réf. 1072 (2)

Accessoires de rive

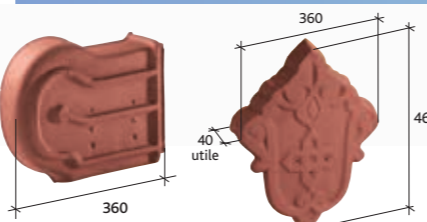

About de rive universelle droit à emboîtement Réf. 1073 (2)
 Fronton de rive universelle Réf. 1083 (2)

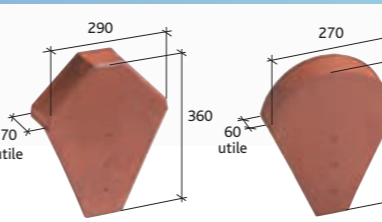

Fronton pour faitière angulaire à emboîtement Réf. 801
 Fronton petit modèle pour faitière 1/2 ronde et faitière conique (petite ouverture) Réf. 803 (3)



Fronton grand modèle pour faitières lisse, à bourrelet et conique (grande ouverture) Réf. 804 (4)
 Faitière/arêtier angulaire à emboîtement (3 au ml) Réf. 710 Crochet adapté: crochet F3-Réf. CRP 705
 Faitière à bourrelet à emboîtement (2,5 au ml) Réf. 715 (4) Crochet adapté: crochet F5-Réf. CRP 715
 Faitière/arêtier 1/2 rond à emboîtement grand modèle (2,5 au ml) Réf. 702 (5) Crochet adapté: crochet F1-Réf. CRP 702

Accessoires de faitière

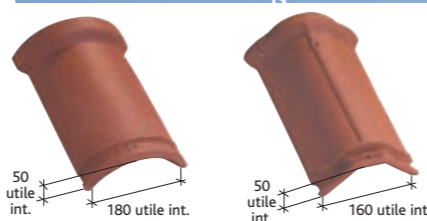

Faitière/arêtier 1/2 rond à emboîtement petit modèle (3 au ml) Réf. 700 (2) Crochet adapté: crochet F6-Réf. CRP 700/706
 Faitière/arêtier grand modèle à emboîtement (3 au ml) Réf. 706 (4) Crochet adapté: crochet F6-Réf. CRP 700/706

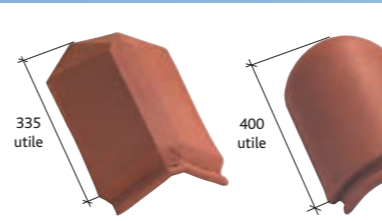

About d'arêtier angulaire à emboîtement Réf. 859
 About d'arêtier 1/2 rond à emboîtement grand modèle Réf. 851 (5)



About d'arêtier 1/2 rond à emboîtement petit modèle Réf. 850 (2)
 About d'arêtier grand modèle à emboîtement Réf. 854 (4)
 Rencontre porte poinçon 4 grandes ouvertures rondes Réf. 906 (10) 3 grandes ouvertures rondes Réf. 908 (3)
 Rencontre petit modèle 3 petites ouvertures rondes Réf. 902 (6) 3 ouvertures angulaires Réf. 903 4 ouvertures angulaires Réf. 901

Accessoires de faitière



Poinçon Réf. 980
 Poinçon pointe élanécée Réf. 983 (3)

Accessoires fonctionnels



Poinçon pomme de pin Réf. 984 (3)
 Tuile en verre Réf. VER 200
 Châssis aluminium universel pour tuiles faiblement galbées, plates et à pureau plat (double vitrage) Réf. CHFAGTPPP (9)
 Crochet «PM» fixation pour égout Réf. CRP 03
 Crochet «V1» Tous modèles de tuiles à emboîtement Réf. CRV 01
 Crochet à neige Réf. CRN 11 (7)(8)

Accessoires fonctionnels



Pot de Peinture 25cl pour retouches coloration Tuiles IMERYS - Coloris Ardoisé Réf. PEINT01

Tuile à énergie solaire



Tuile photovoltaïque
 Contacter notre Hotline technique pour avoir l'offre technique la plus adaptée à votre projet.
 N° Azur 0 810 148 223

- (1) Accessoire commun aux modèles Alpha 10 Ste Foy, Rhôna 10, Standard 9 Jacob, Jura 10 Jacob et Losangée Ste Foy.
- (2) Non fabriqué en coloris Ardoisé et Sérac
- (3) Non fabriqué en coloris Sérac
- (4) Non fabriqué en coloris Ardoisé, Chevreuse et Sérac
- (5) Non fabriqué en coloris Chevreuse et Sérac
- (6) Non fabriqué en coloris Ardoisé, Rouge et Sérac
- (7) Accessoire commun aux modèles Alpha 10 et HP 10
- (8) Disponible en coloris Rouge et Anthracite
- (9) Produit disponible en coloris Brun et Ardoisé
- (10) Non fabriqué en coloris Sérac et Vieilli Masse