

Constituants des caissons types F et G

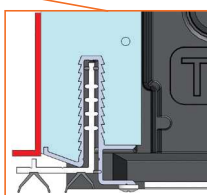

- 1 Polystyrène (PSE)
Masse volumique : 35 kg/m³ (+/- 5)
Classement de réaction au feu M1
- 2 Parement pour type F : primaire d'accrochage de teinte grise pour enduit extérieur, classement de réaction au feu M1
Parement pour type G : plaques de brique épaisseur 7 mm de densité 2.2, classement de réaction au feu MO
- 3 Profil d'arrêt d'enduit extérieur en aluminium brut
- 4 Treillis en acier soudé, sur la longueur du caisson
- 5 Profil intérieur télescopique de liaison menuiserie en PVC avec joints d'étanchéité, monté dans un support en aluminium brut
- 6 Renfort interne pour la menuiserie, en thermoplastique intégré au moulage du PSE tous les 300 mm pour les caissons de largeur ℓ de 1601 à 3600
- 7 Cornière de renfort supplémentaire 50x10 mm en acier pour les caissons de largeur ℓ de 2401 à 3600
- 8 Renfort de liaison menuiserie rapporté (à la pose) pour les caissons de largeur ℓ de 3601 à 5000

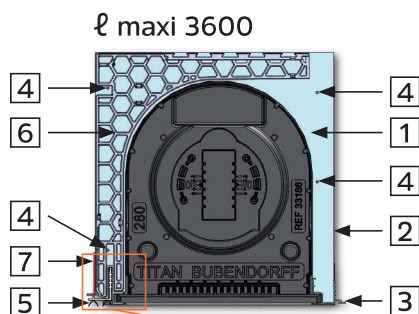
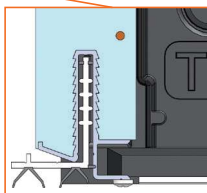
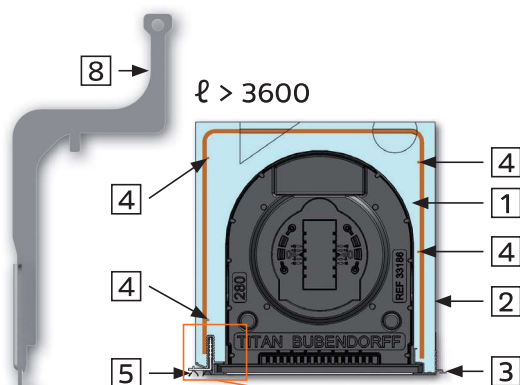

Constituants des caissons types C et E

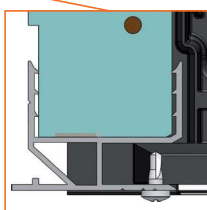
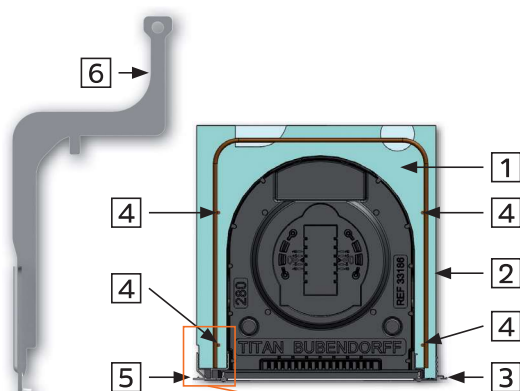

- 1 Polystyrène (PSE)
Masse volumique : 35 kg/m³ (+/- 5)
Classement de réaction au feu M1
- 2 Parement pour type C : plaques de fibragglo épaisseur 7 mm, classement de réaction au feu M2
Parement pour type E : primaire d'accrochage de teinte grise pour enduit extérieur, classement de réaction au feu M1
- 3 Profil d'arrêt d'enduit extérieur en aluminium brut
- 4 Treillis en acier soudé, sur la longueur du caisson
- 5 Profil intérieur non télescopique de liaison menuiserie en PVC
- 6 Renfort de liaison menuiserie rapporté (à la pose) pour les caissons de largeur ℓ de 1601 à 5000

Descriptif des caissons

TYPE :

Type F

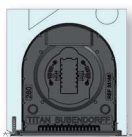

Type G

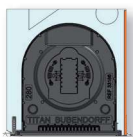

Type C

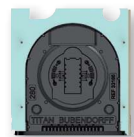

Type E

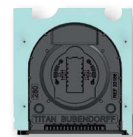

TAILLE :

28/28

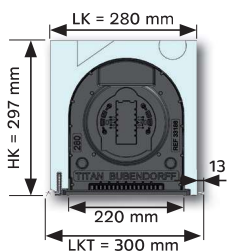

28/30

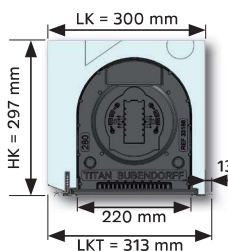

30/30

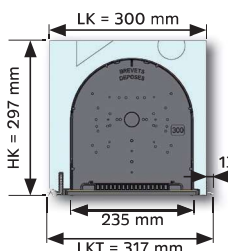

28/28

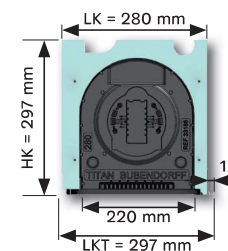

XXX : Code à reporter sur le bon de commande

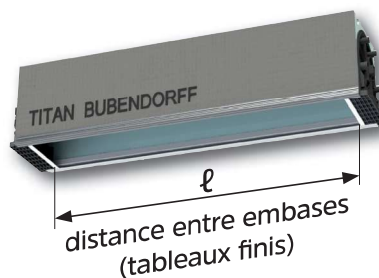

Joues

Assemblées aux extrémités du caisson avec 2 vis au niveau des profils et collées sur la périphérie du PSE pour la tenue et l'étanchéité
Permettent de recevoir les différents dispositifs de fixation des axes de volet roulant et du montage de la sous-face par éclisses

Joue de 28

Matière : thermoplastique moulé y compris le talon en teinte noir avec languette blanche au niveau du tableau



Assise : 80 mm

Joue de 30

Matière : thermoplastique moulé y compris le talon en teinte gris clair

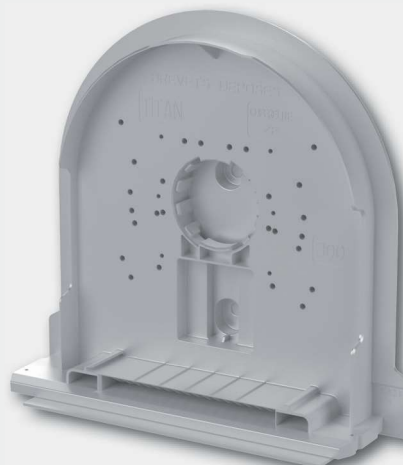

Assise : 100 mm