

MODULAIRE

MODULAIRE



MODULAIRE

HAUTEUR DE 35 À 120cm

pour 1 ou 2 compteurs DN15 et DN20

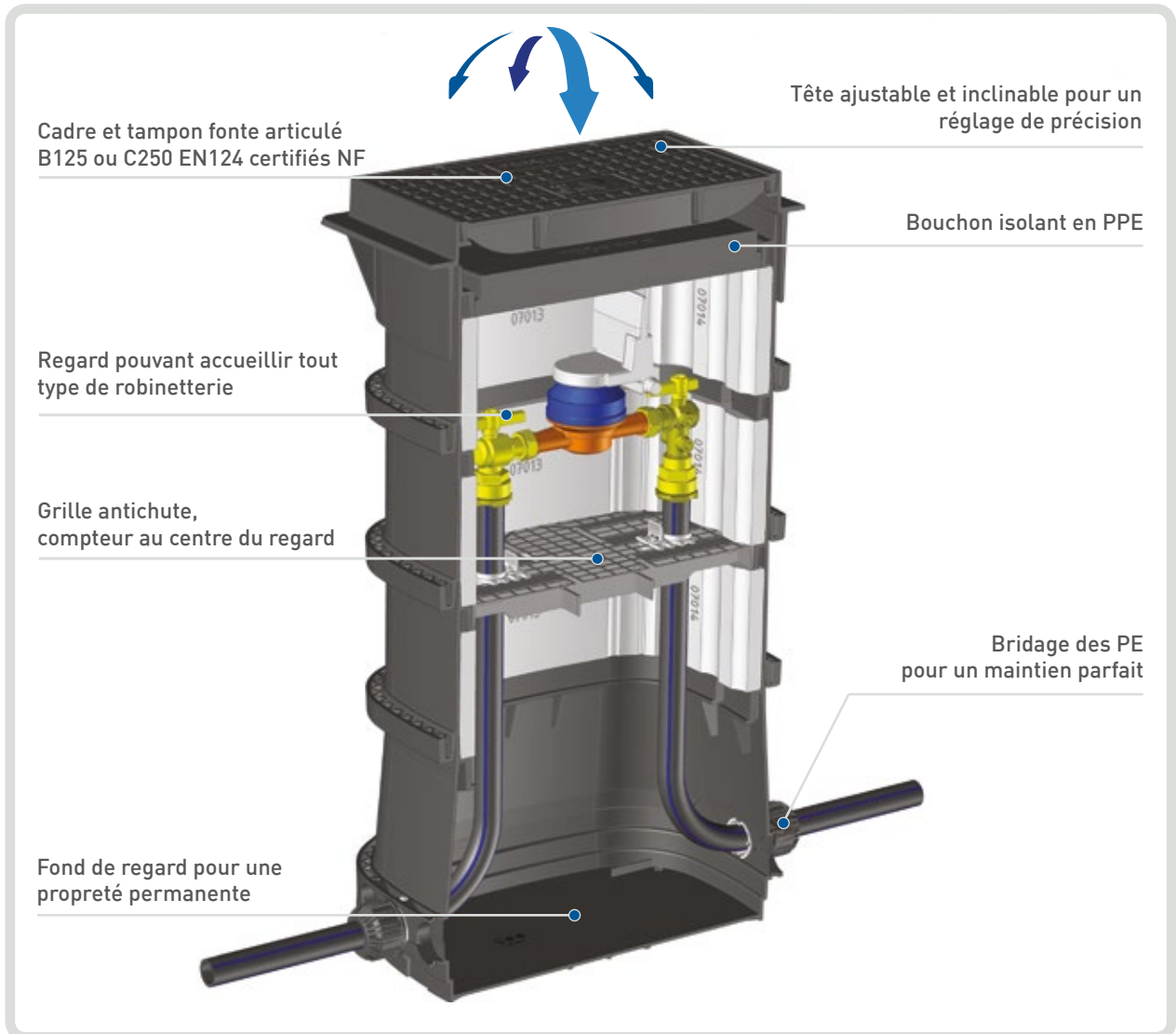

Pose en fil d'eau

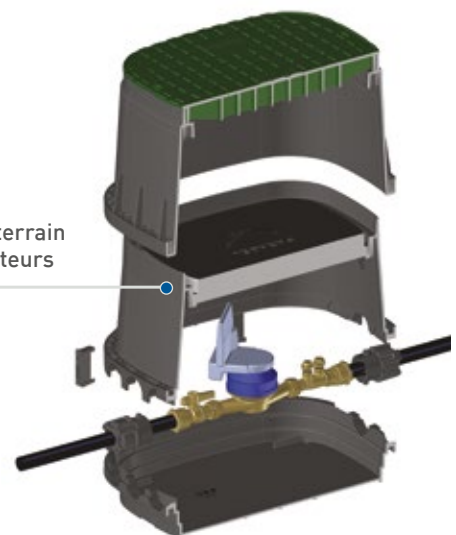

Assemblage sur le terrain pour les faibles hauteurs



- Cadre et tampon fonte suivant EN124 certifiés NF
- Facilité de pose et d'exploitation
- Changement de couverture facile
- Rehaussable

MODULAIRE

RÉSISTANCE AU GEL

PARAGEL conçoit des regards de hauteurs différentes, pouvant être installés dans la plupart des zones du territoire national. Les recommandations pour le choix de ces regards reposent sur l'expérience de PARAGEL et ses essais in situ depuis plusieurs années. Dans les zones fortement exposées au gel, et notamment en altitude, il est nécessaire de s'assurer de l'avis du représentant de la société.

CHOIX DU REGARD

PROFONDEUR DE TRANCÉE	Zone blanche Climat doux	Zone bleue Climat tempéré	Zone verte Froid	Zone rouge Grand froid
35-40 cm	RM35-40			
60 cm		RM60		
80 cm			RM80	
100 cm				RM100
120 cm				RM120

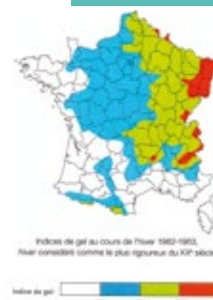

MODULAIRE

COUVERTURES

Tampon 5T gris ou vert



Tampon fonte B125



Cadre & tampon fonte B125
EN124 certifiés NF



Cadre & tampon fonte C250
EN124 certifiés NF



HAUTEURS

avec cadre et tampon fonte B125 ou C250 certifiés NF

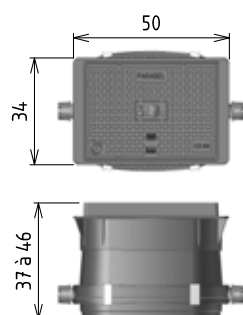

040

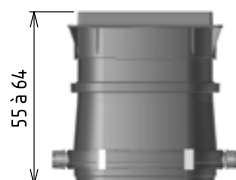

060

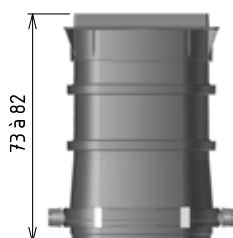

080

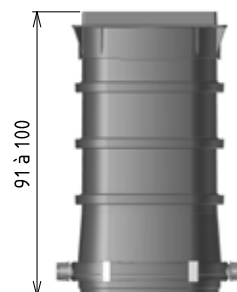

100

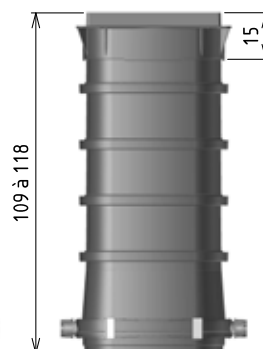

120

HAUTEURS

avec coulisse de réglage et tampon fonte B125 ou polypropylène de couleur gris ou vert

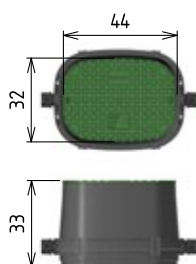

035



040



060



080



100



120

MODULAIRE

RÉFÉRENCES MODULAIRE NU



REGARD MODULAIRE	HAUTEUR	COUVERTURE	PRESSE ÉTOUPE POUR TUYAU
RM	035 040 060 080 100 120	T1 : Cadre et tampon fonte B125 T2 : Cadre et tampon fonte C250 TF : Tampon fonte B125 coulisse plastique TG : Tampon gris 5T coulisse plastique TV : Tampon vert 5T coulisse plastique	25 : Ø25mm 32 : Ø32mm 40 : Ø40mm

EXEMPLE :

Regard Modulaire, hauteur 100cm, cadre et tampon fonte 12.5T et presse étoupe pour PE25
RM 100 T1 25

RÉFÉRENCES MODULAIRE SIMPLE



REGARD MODULAIRE	HAUTEUR	COUVERTURE	LONGUEUR COMPTEUR	TYPE DE ROBINETTERIE	ENTRÉE PE	SORTIE PE
RM	035 040 060 080 100 120	T1 : Cadre et tampon fonte B125 T2 : Cadre et tampon fonte C250 TF : Tampon fonte B125 Coulisse plastique TG : Tampon gris 5T Coulisse plastique TV : Tampon vert 5T Coulisse plastique	11 : 110mm 17 : 170mm 19 : 190mm	005 : Robinet + clapet PE25 DN15 102 : Robinet + clapet PE32 DN15 203 : Robinet + clapet PE32 DN20 XXX : Robinetterie sur demande	A : + 20cm G : sans canne	A : + 20cm G : sans canne

EXEMPLE :

Regard Modulaire, hauteur 100cm, cadre et tampon fonte 12.5T, compteur 170mm, robinet et clapet coudés PE25 DN15, entrée + 20cm, sortie + 20cm

RM 100 T1 17 005 A A

RÉFÉRENCES MODULAIRE DOUBLE

REGARD MODULAIRE	HAUTEUR	COUVERTURE	NOMBRE DE COMPTEURS	LONGUEUR COMPTEUR	NOMBRE D'ENTRÉE	DIAMÈTRE D'ENTRÉE	TYPE DE ROBINETTERIE	ENTRÉE PE	SORTIE PE
RM	035 040 060 080 100 120	T1 : Cadre et tampon fonte B125 T2 : Cadre et tampon fonte C250 TF : Tampon fonte B125 Coulisse plastique TG : Tampon gris 5T Coulisse plastique TV : Tampon vert 5T Coulisse plastique	1 2	11 : 110mm 17 : 170mm 19 : 190mm	1 : 1 Entrée 2 : 2 Entrées	25 : 25mm 32 : 32mm 40 : 40mm	005 : Robinet + clapet PE25 DN15 102 : Robinet + clapet PE32 DN15 203 : Robinet + clapet PE32 DN20 XXX : Robinetterie sur demande	A : + 20cm G : sans canne	A : + 20cm G : sans canne

EXEMPLE :

Regard Modulaire, hauteur 100cm, cadre et tampon fonte 12.5T, 1 compteur 170mm, 1 entrée PE25, robinet et clapet coudés PE25 DN15, entrée + 20cm, sortie + 20cm

RM 100 T1 1 17 1 25 005 A A