



TERREAL



Lindab®

La gouttière sans soudure





CARACTERISTIQUES

Matériaux	Acier galvanisé ép. 0,60mm laqué haute résistance
Dimensions	Gouttière dev. 250 et dev.333, LG 4 ml Tuyaux 87 et 100, LG 3ml

Autres produits, dimensions ou couleurs possible sur demande

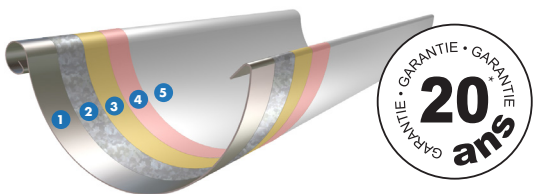

- 1 Acier
- 2 Revêtement zinc
- 3 Passivant
- 4 Primaire
- 5 Polyester haute résistance

Les + PRODUITS

- Rapidité de mise en œuvre : pose sans soudure
- Revêtement haute résistance
- Large choix de couleurs
- Étanchéité optimale grâce aux joints EPDM sur les jonctions et fonds de gouttière

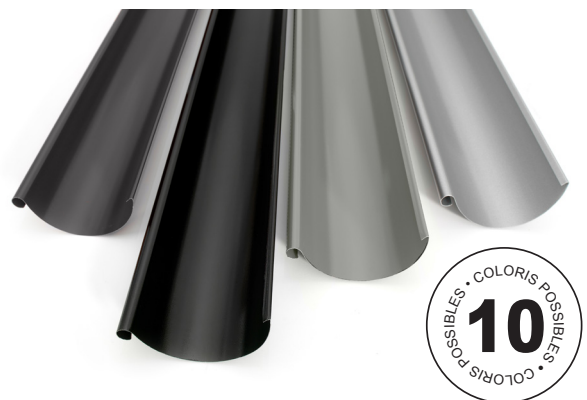

MISE EN ŒUVRE RAPIDE ET SANS SOUDURE

Grâce au système de naissance agrafable et de jonction et fond avec joint EPDM, plus besoin de fer à souder et d'étain.



Fond équipé d'un joint à lèvres EPDM pour une étanchéité parfaite

Collier monobloc, maintenant solidement le tuyau

Jonction équipée d'un joint EPDM, facilitant l'installation et garantissant une parfaite étanchéité

Naissance permettant un montage encliquetable

Couleurs RAL DEV. 250 DEV. 330 Ø87 Ø100

RAL 3009				
RAL 7016	■	■	■	■
RAL 9007	■	■	■	■
RAL 8004				
RAL 8017				
RAL 8019				
RAL 9002		■		■
RAL 9005				
RAL 9006				
Galva Majestic				

■ Disponible ■ Sur commande

DIMENSIONNEMENT COURANT DES GOUTTIERES ET DESCENTES

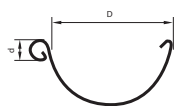

Type de gouttière	D	d	Section	Surface en plan des toitures desservies Pente : 5mm/m
Gouttière demi ronde de 25	123 mm	17 mm	59 cm ²	36 m ²
Gouttière demi ronde de 33	155 mm	17 mm	94 cm ²	79 m ²

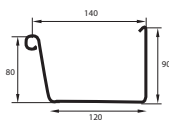

Type de gouttière	D	d	Section	Surface en plan des toitures desservies Pente : 5mm/m
Gouttière rectangulaire Lindab	-	-	110 cm ²	85 m ²

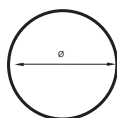

Type de tuyau	Surface en plan des toitures desservies
Tuyau de descente Lindab Ø87	91 m ²
Tuyau de descente Lindab Ø100	113 m ²

Source : DTU 60.11 Partie 3

PERFORMANCES



RÉSISTANCE MÉCANIQUE

L'acier épaisseur 0,60 mm est plus résistant que l'aluminium: avantage lors du transport, du stockage, de la pose et de l'entretien.

Selon les normes européennes applicables (EN 1462: 2005), tous les supports des systèmes d'eau de pluie doivent être classés en fonction de la capacité de charge. Les crochets Lindab sont inclus dans la classe H (capacité de charge élevée correspondant à 750N).



FAIBLE DILATATION DE L'ACIER

La faible dilatation de l'acier combinée au système de jonctions EPDM, évite la fabrication de joint de dilatation couramment réalisé sur les gouttières en zinc et en cuivre.

Pour une amplitude de 80° : Acier = 9.6 mm pour 10ml, zinc = 21.6 mm pour le 10 ml

LES GARANTIES DANS LE TEMPS

Environnement	Garantie Couleur ¹	Garantie Corrosion ²
Milieu rural	20 ans	15 ans
Zone urbaine (Pollution modérée)	20 ans	15 ans
Zone Industrielle (Pollution modérée)	20 ans	15 ans
Proximité mer (> à 200m de la côte)	10 ans	10 ans
Zone hautement industrielle (Pollution élevée)	10 ans	10 ans

* Lindab garantit pendant la période indiquée dans le tableau ci-dessus :

1- Que le revêtement ne s'écaillera pas et qu'il n'y aura pas de changement anormal de la couleur 2- Que le produit ne subira pas de corrosion pouvant causer des fuites

LA GAMME LINDAB

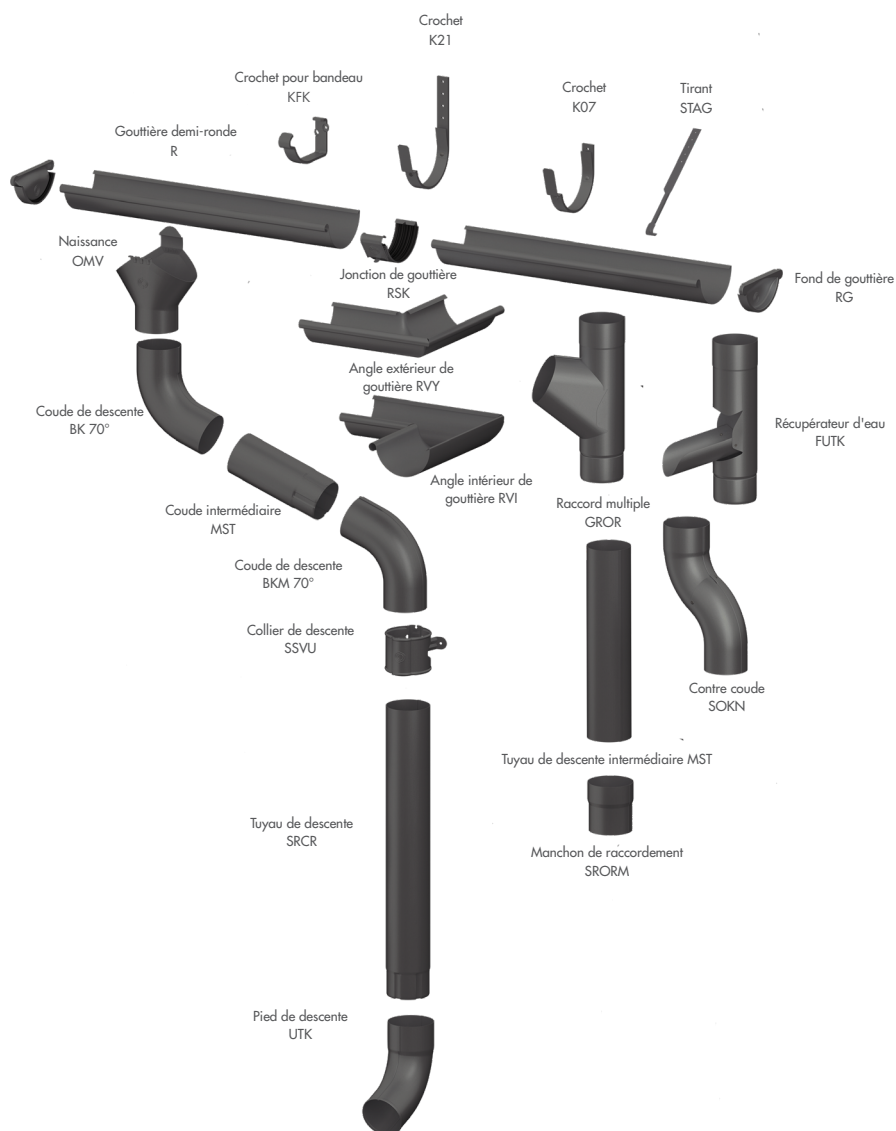

SELECTION DES REFERENCES COURANTES

Autres références : consulter notre guide accessoires fonctionnels

GOUTTIÈRES ET ACCESSOIRES EN DEV. 333 (également disponible en Dev. 250)

	Gout. ½ rd	Jonction de gout	Crochet KFK	Crochet K07	Crochet K21	Fond de gout.	Equerre int	Equerre ext	Tirant
Gris RAL 7016	35G0150G2	35JE150G2	35KFK150G2	35CK150G2	35K21150G2	35FE150G2	35EQ150IG2	35EQ150EG2	35TIRG2
Blanc Gris RAL 9002	35G0150BL	35JE150BL	35KFK150BL	35CK150BL	35K21150BL	35FE150BL	35EQ150IBL	35EQ150EBL	-
Anthracite métal RAL 9007	35G0150M2	35JE150M2	35KFK150M2	35CK150M2	35K21150M2	35FE150M2	35EQ150IM2	35EQ150EM2	35TIRM2

DESCENTES ET ACCESSOIRES EN Ø100 (également disponible en Ø87)

	Naissance 333X100	Tuyaux de descente	Collier de descente	Coude BK 70°	Manchon de raccordement	Tuyaux Intermédiaire	Coude pied de descente	Récupérateur d'eau	Raccord multiple
Gris RAL 7016	35AG150G2	35TY100G2	35CO100G2	35COBK100G2	35MA100G2	35MST100G2	35CUTK100G2	35RFUTK100G2	35RGROR100G2
Blanc Gris RAL 9002	35AG150BL	35TY100BL	35CO100BL	35COBK100BL	35MA100BL	35MST100BL	35CUTK100BL	35RFUTK100BL	35RGROR100BL
Anthracite métal RAL 9007	35AG150M2	35TY100M2	35CO100M2	35COBK100M2	35MA100M2	35MST100M2	35CUTK100M2	35RFUTK100M2	35RGROR100M2

CONSEILS DE POSE

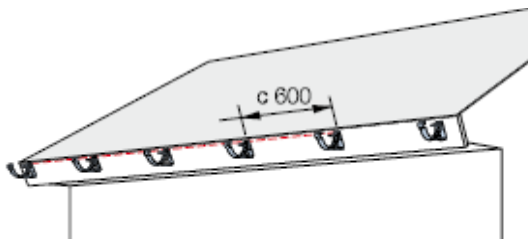

MONTAGE DES CROCHETS

Après avoir marqué l'emplacement des crochets sur la planche de rive, fixez un crochet à chaque extrémité. L'inclinaison de la gouttière doit être de 5 mm/m. Placez ensuite un cordeau entre les 2 crochets placés aux extrémités et fixez les autres crochets en respectant un écartement maximum de 600 mm.

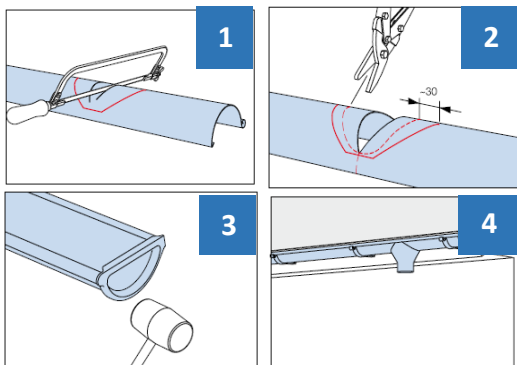

ASSEMBLAGE DE LA GOUTTIERE

Après avoir tracé l'emplacement de la naissance sur la gouttière, utilisez une scie à métaux pour percer la gouttière (1).

Finalisez l'ouverture de la gouttière à l'aide d'une cisaille comme indiqué sur le schéma (2) et utilisez un marteau pour tomber les bords. Clipsez ensuite la naissance.

Après avoir coupé l'oreille du fond, utilisez un maillet en caoutchouc pour emboîter le fond sur la gouttière (3).

Placez la gouttière sur les crochets (4).

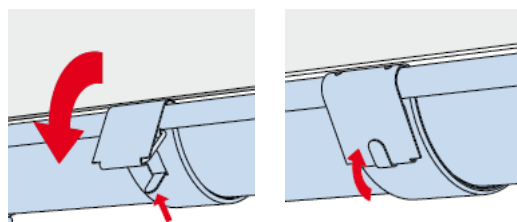

JONCTION DE GOUTTIERE

Laissez un espace de 5 mm entre deux gouttières et emboîtez la jonction de gouttière Lindab. Rabattez la languette de sureté sur la jonction.

NB : ne pas utiliser de silicone

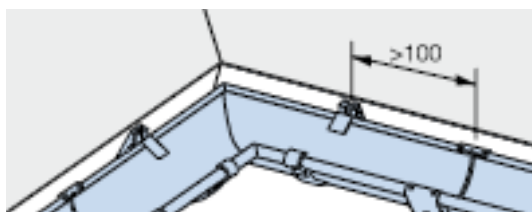

ANGLE EXTERIEUR ET INTERIEUR POUR GOUTTIERE

Pour un bon maintien des équerres intérieures et extérieures, prévoir un crochet de chaque côté de l'équerre et une jonction aux deux extrémités. L'écart entre le crochet et le bout de la gouttière doit être d'environ 10 cm.

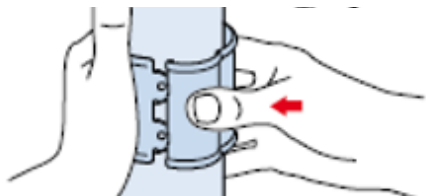

ASSEMBLAGE DU COLLIER LINDAB

Après avoir fixé le collier sur le mur, placez la descente dans le collier et clipsez le collier Lindab.



Retrouvez l'ensemble des indications de pose dans la notice d'assemblage Lindab ou consultez notre vidéo de mise en œuvre en flashant ce code



PRECONISATIONS



TRANSPORT, STOCKAGE, DÉBALLAGE

Assurez-vous que les gouttières et accessoires sont manipulés avec soin pendant le transport, stockage et déballage. Dans le cas contraire, le revêtement peut être endommagé.



APRÈS LA COUPE

Si le revêtement a été endommagé, peignez avec la peinture de réparation Lindab pour prolonger la durée de vie du système d'évacuation pluviale.



LA COUPE

Coupez les gouttières et les tuyaux avec une scie à métaux sur une surface stable. Ne jamais utiliser de meuleuse, car elle détériore la galvanisation.



ENTRETIEN

Procéder chaque année à un entretien pour garder le système d'évacuation pluviale en parfait état. Nettoyez la gouttière et les tuyaux des feuilles et brindilles. Lavez avec de l'eau et un détergent doux. Ne pas utiliser une pression forte.



Produits associés



BOX
BOITE À EAU



RIVA CLIP
HABILLAGE POUR PLANCHE DE RIVE
ET SOUS FACE



PARFEUILLES
POUR GOUTTIÈRES MÉTALLIQUES ET PVC

ASSISTANCE TECHNIQUE TERREAL
05 45 71 80 21

ACHARD
260 Rue Thimonnier - BP 90050
69727 Genay Cedex - FRANCE
TÉL : +33 4 72 08 72 90
FAX : +33 4 78 91 32 47

www.terrealcouverture.com

Cachet



Marque du groupe **TERREAL**