

RÉHAUSSES SOUS CADRE

Hauteur : 10 et 20 cm - CE - EN 1917

Les éléments sont conçus pour recevoir un tampon fonte. Tous ces éléments peuvent se combiner, ce qui permet de faire varier la hauteur tous les 5 cm.
Ne jamais utiliser la réhausse de 10 cm seule.

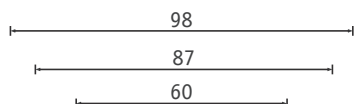
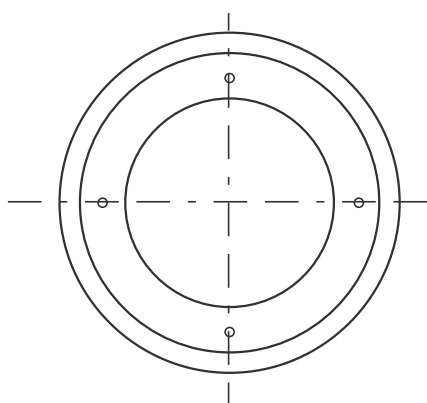

4 Trous de fixation par boulonnage du cadre

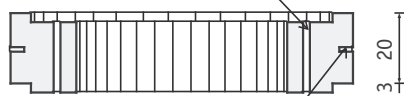

2 Trous de manutention

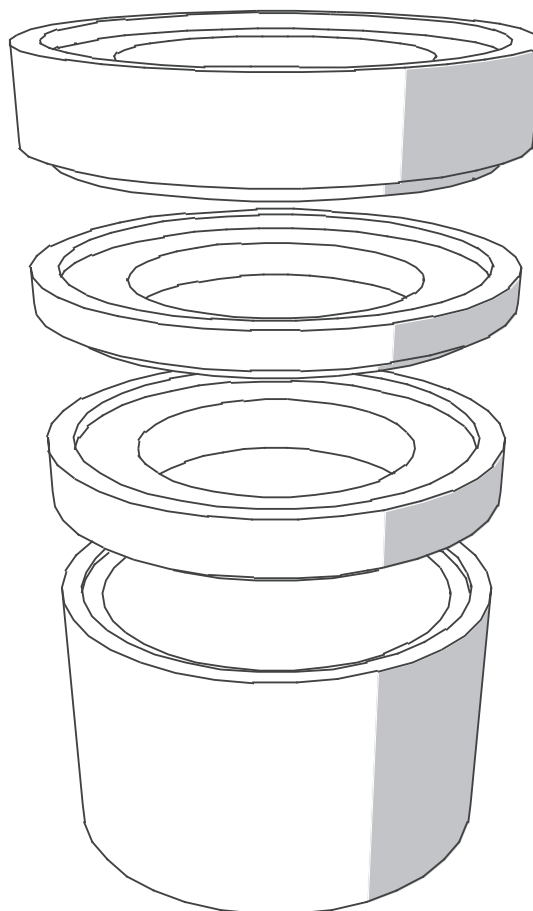
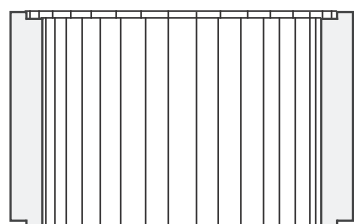
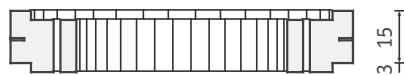
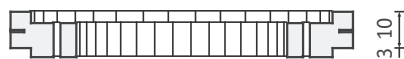

et/ou

CODE	LIBELLÉ	HAUTEUR	POIDS
	Cadre fonte		
1103	Réhausse sous cadre	10 cm	105 kg
1104	Réhausse sous cadre	20 cm	210 kg
1101	Élément de tête	15 cm	154 kg

La Société SOBEMO se réserve le droit de modifier sans préavis les caractéristiques des produits décrits sur la présente feuille - Février 2013

MONTMÉLIAN (73)

Tél. 04 79 84 11 69

Fax 04 79 65 26 12

CLAIX (38)

Tél. 04 76 98 00 74

Fax 04 76 98 97 13

ROMENAY (71)

Tél. 03 85 40 34 87

Fax 03 85 40 38 94

MONTHOLIER (39)

Tél. 03 84 37 50 49

Fax 03 84 37 58 34

MUR-SUR-ALLIER (63)

Tél. 04 73 60 18 22

Fax 04 73 69 82 30