



# Regard COMPOZIT®

## REGARD DE BRANCHEMENT

**+ de 400 000 regards  
déjà installés en France !**

**Le regard COMPOZIT® est constitué de deux sous-ensembles en matériaux composites :**

- **un couronnement** (tampon + carter) réalisé en polyester armée de fibres de verre,
- **une cuve** réalisée en matériau thermoplastique renforcé de fibres de verre.

Les deux parties sont indépendantes de façon à ne pas transmettre les efforts mécaniques à la cuve inférieure et à l'équipement hydraulique.



### Utilisation

**Le regard enterré Compozit® pour compteurs en ligne CAHORS est destiné au raccordement des abonnés au réseau de distribution d'eau.**

Il est conçu dans le but de faciliter, accélérer et sécuriser la mise en œuvre des branchements des habitations collectives ou individuelles.

Il permet d'intégrer plusieurs compteurs en ligne et l'équipement hydraulique usuel associé (rails, robinets, clapets...). L'utilisation des matériaux composites permet de proposer une solution de branchement adaptée aux contraintes thermiques, mécaniques et d'installation.



### Intégration compteur :

Permet d'intégrer des compteurs **DN15 et 20** en raccordement Pe Ø25 et Pe Ø32.



### Isolation contre le gel

Consultez notre guide pour choisir le produit en fonction de votre zone géographique.

**voir le guide p 35**



### Avantages

- **Faible poids : 20 kg max**  
Manipulable par 1 personne
- **Facilité de mise en œuvre :**
  - possibilité de mise en place de la robinetterie en atelier
  - raccordement aisé en fond de tranchée.
- **Adaptation** à la plupart des montages hydrauliques.
- **Isolation thermique** adaptée aux différentes zones géographiques et testée en enceinte climatique.
- **Résistance** : 3.5T ou 12.5T
- **Tampon réversible pour une parfaite intégration sur site :**



> DESCRIPTIF

Le Compozit® se décline en différentes profondeurs :

- Compozit® 400/600 : compteur monté en fond de cuve.
- Compozit® 800/1000 : compteur réhaussé pour une meilleure accessibilité.

Réhausse

Rail équipé  
(vendu en accessoire)  
fixé en fond de cuve

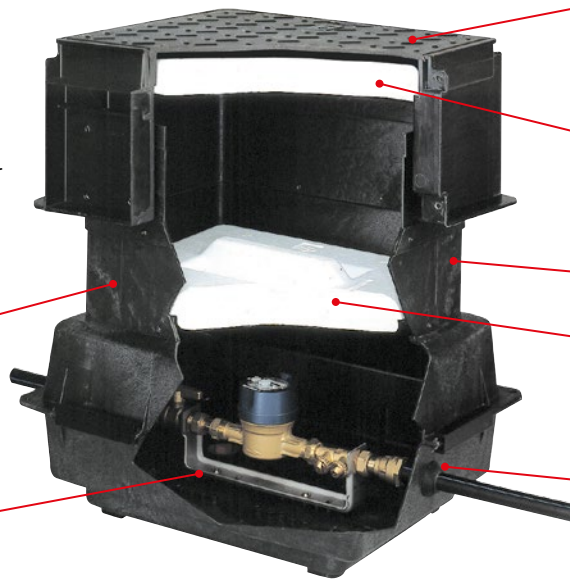

Tampon antidérapant en polyester chargé verre résistance 3.5 T ou 12.5 T

Cale isolante sous tampon (sur version isolation renforcée)

Carter

Isolant thermique en polystyrène haute densité

Embout de propreté

Version Compozit® 600

> PROFONDEUR

Compozit® 400

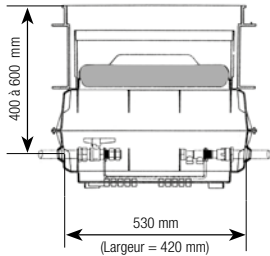

Compozit® 600

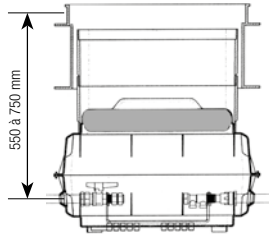

Compozit® 800

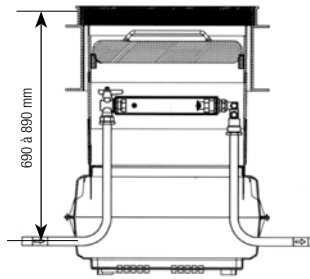

Compozit® 1000

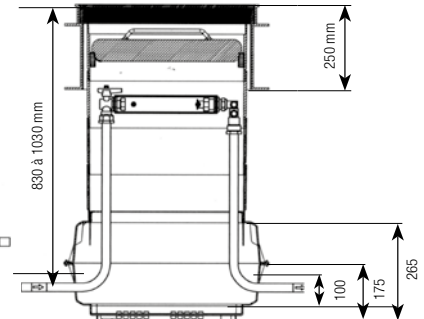

Dimensions intérieures de la réhausse : 350 mm (largeur) x 450 mm (longueur)

> ISOLATION



Isolation standard

Isolation renforcée

> COURONNEMENT AJUSTABLE ET INCLINABLE

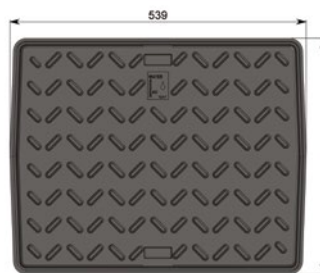

Résistance 3.5 T  
classe A15 suivant NF EN 124

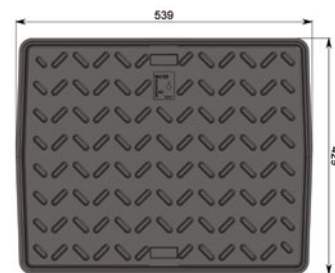

Résistance 12.5 T  
classe B125 suivant NF EN 124

## > VERSION À ÉQUIPER

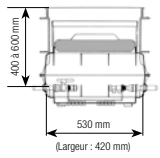
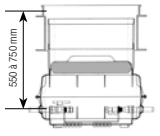
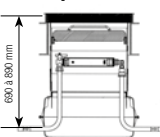
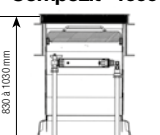
Type	Isolation	Nbre de compteurs possibles	Rail	Tampon 3.5 T	Tampon 12.5 T	Cond.
<b>Compozit® 400</b> 	Standard	1	sans	0258.363	0258.357	16 / palette
		2	sans	0258.380	0258.381	
	Renforcée	1	sans	0258.366	0258.360	
		2	sans	0258.382	0258.383	
<b>Compozit® 600</b> 	Standard	1	sans	0258.362	0258.356	12 / palette
		2	sans	0258.364	0258.358	
	Renforcée	1	sans	0258.365	0258.359	
		2	sans	0258.367	0258.361	
<b>Compozit® 800</b> 	Renforcée	2	sans	0294.101	0294.102	12 / palette
		2	1 rail monté	0258.386	0258.387	16 / palette
<b>Compozit® 1000</b> 	Renforcée	2	sans	0294.103	0294.104	8 / palette
		2	1 rail monté	0258.388	0258.389	

## > ACCESSOIRES

### Pièces détachées pour COMPOZIT® 400, 600, 800 & 1000

Cartier de couronnement	0925.775
Crochet d'ouverture du tampon (la paire)	0925.733
Sigle "eau"	0925.755
Kit de réversibilité du tampon avec sigle "eau"	0925.766
Tampon 3,5 T sans isolation	0925.757
Tampon 3,5 T avec isolation	0974.021
Tampon 12,5 T sans isolation	0925.758
Tampon 12,5 T avec isolation	0974.022
Cale isolante à visser sous tampon	0974.020
Bouchon isolant inférieur	0990.274
Rehausse + renforts	0990.286
Rehausse + renforts + carter	0990.290
Joint de tampon	0990.284

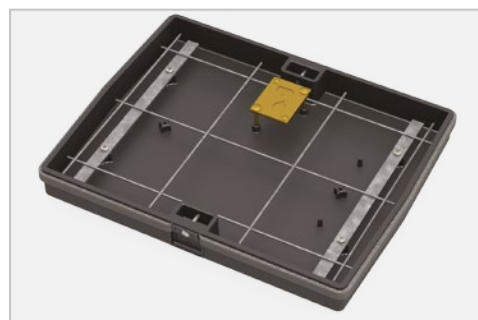

Kit de réversibilité du tampon  
avec sigle "eau"  
Réf. 0925.766  
(tampon non fourni dans le kit)

## > ACCESSOIRES COMPOZIT 400 & 600

Le regard est livré nu de façon à s'adapter à la plupart des montages hydrauliques :

- Montage possible de 1 ou 2 compteurs de DN15 (longueur 110 ou 170 mm) ou DN20 (longueur 190 mm) en fond de cuve.
- Prévu pour rails de hauteur 70 mm à visser en fond de cuve (entraxe de vissage 120, 160 ou 200 mm).
- Tubes Pe 25 à 40 mm.
- Longueur maxi du montage hydraulique : 520 mm.

### Accessoires hydrauliques

Rail équipé pour compteur\* DN15 et PE 25 mm longueur 170 mm 0974.030

Rail équipé pour compteur\* DN20 et PE 32 mm longueur 190 mm 0974.031

Supports compteur pour robinetterie Ø27 (par 2) 0990.276

Supports compteur pour robinetterie Ø21 (par 2) 0990.277

\* compteur non fourni

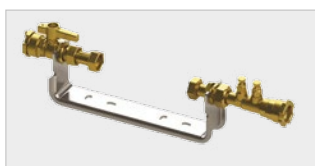
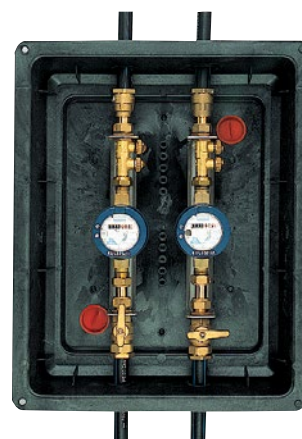

Rail équipé  
Réf. 0974.030



Supports compteur pour robinetterie  
Ø 27 (x2) Réf. 0990.276  
Ø 21(x2) Réf. 0990.277

## > ACCESSOIRES COMPOZIT 800 & 1000

Les regards Compozit® 800 & 1000 sont livrés nus ou équipés d'un rail inox coulissant, compatible avec un équipement hydraulique en 3/4" ou 1" et des compteurs d'entraxe 110, 170 ou 190 mm.

Ils offrent par ailleurs la possibilité de recevoir 2 compteurs dans le même regard.

### Accessoires hydrauliques

Cannes Pe Ø 25 mm cintrées (la paire) 0990.287

Cannes Pe Ø 32 mm cintrées (la paire) 0990.288

Kit hydraulique Pe 25 Compteur DN15 pour Compozit® 800 0990.291

Kit hydraulique Pe 32 Compteur DN15 pour Compozit® 800 0990.292

Kit hydraulique Pe 32 Compteur DN20 pour Compozit® 800 0990.293

Kit hydraulique Pe 25 Compteur DN15 pour Compozit® 1000 0990.294

Kit hydraulique Pe 32 Compteur DN15 pour Compozit® 1000 0990.295

Kit hydraulique Pe 32 Compteur DN20 pour Compozit® 1000 0990.296

Kit rail support compteur 0996.130



Exemple d'un montage avec 2 compteurs



Compozit® 1000 équipé sans couronnement



**NOUVEAU**

Equipé de tuyaux Polyéthylène PE100D résistants aux désinfectants



Kit hydraulique Pe 25  
Réf. 0990.291

## > VERSION MULTI-COMPTAGE PRÉ-ÉQUIPÉE DN15

La gamme COMPOZIT Multi-comptage propose **une solution simple et optimisée** pour répondre aux besoins de comptages multiples pour **les logements collectifs ou individuels**.

La solution Multi-comptage est fournie toute équipée, prête à être raccordée au réseau d'eau potable.

Elle est constituée des éléments suivants :

- Regard de la gamme COMPOZIT
- Nourrice en polypropylène : PN16-Entrée Ø32
- Cannes Pe cintrées Ø25 pour les montages déportés
- Hydraulique : robinet avant compteur, clapet anti-pollution, purges
- Supports d'hydraulique
- Sortie prévue en Ø25 PN20 NF



### NOUVEAU



Equipé de tuyaux Polyéthylène PE100D résistants aux désinfectants



### Avantages

- Regard tout équipé « Prêt à poser »
- Intégration jusqu'à 4 compteurs dans un seul regard
- Nourrice en polypropylène\*\* (composants assemblés par polyfusion)

\*\* Nourrice en polyéthylène : nous consulter



### Intégration compteur :

Cette gamme a été conçue pour pouvoir intégrer dans un seul regard, 2, 3 ou 4 compteurs\* en ligne de DN15 :

- 110 mm (jusqu'à 4 compteurs)
- 170 mm (jusqu'à 3 compteurs)

## > EXEMPLES DE MONTAGE

### NOUVEAU



Compozit 400  
Montage horizontal  
1 entrée 3 sorties

raccordement interne



Compozit 400  
Montage horizontal  
1 entrée 4 sorties

raccordement externe



Compozit 800  
Montage déporté  
1 entrée 3 sorties



Compozit 800  
Montage déporté  
1 entrée 4 sorties  
Compteurs non fournis

> RÉFÉRENCES

Pour les dimensions générales, voir p 23

	Type	Entrée / Sortie* (Ø32) (Ø25)	Isolation	Compteur	Tampon 3,5 T	Tampon 12,5 T	Cond.
Montage horizontal	<b>COMPOZIT 400</b> <i>Profondeur : 400 à 600 mm</i>	1 entrée / 2 sorties <b>raccord. interne</b>	Classique	110 ou 170	0258.700	0258.701	12 / palette
			Renforcée		0258.702	0258.703	
		1 entrée / 3 sorties <b>raccord. interne</b>	Classique	110 ou 170	0258.712	0258.713	
			Renforcée		0258.714	0258.715	
		1 entrée / 4 sorties	Classique	110	0258.724	0258.725	
			Renforcée		0258.726	0258.727	
	<b>COMPOZIT 600</b> <i>Profondeur : 550 à 750 mm</i>	1 entrée / 2 sorties <b>raccord. interne</b>	Classique	110 ou 170	0258.704	0258.705	8 / palette
			Renforcée		0258.706	0258.707	
		1 entrée / 3 sorties <b>raccord. interne</b>	Classique	110 ou 170	0258.716	0258.717	
Renforcée			0258.718		0258.719		
1 entrée / 4 sorties		Classique	110	0258.728	0258.729		
		Renforcée		0258.730	0258.731		
Montage vertical déporté	<b>COMPOZIT 800</b> <i>Profondeur : 690 à 890 mm</i>	1 entrée / 2 sorties	Renforcée	110 ou 170	0258.708	0258.709	6 / palette
		1 entrée / 3 sorties	Renforcée	110 ou 170	0258.720	0258.721	8 / palette
		1 entrée / 4 sorties	Renforcée	110	0258.732	0258.733	8 / palette
	<b>COMPOZIT 1000</b> <i>Profondeur : 830 à 1030 mm</i>	1 entrée / 2 sorties	Renforcée	110 ou 170	0258.710	0258.711	8 / palette
		1 entrée / 3 sorties	Renforcée	110 ou 170	0258.722	0258.723	
		1 entrée / 4 sorties	Renforcée	110	0258.734	0258.735	

\* Produits sur mesure : nous consulter



**Isolation contre le gel**

Consultez notre guide pour choisir en fonction de votre zone géographique le produit le plus adapté. voir le guide p 35

