

Double Romane

Pour des toitures intemporelles



DOUBLE ROMANE, Rouge



≈ 10/m²



Cotes hors-tout en cm

- Protection renforcée grâce à un emboîtement surélevé
- Tuile classe Montagne
- Pureau variable
- Favorise la ventilation de la sous-face des tuiles
- Tuiles teintées dans la masse pour une esthétique durable
- Une large palette de coloris pour s'adapter à tous vos projets
- Accessoires communs à plusieurs profils



Tuile béton à double emboîtement longitudinal et à glissement

Nombre de tuiles au m ²	De 9,6 à 11,3 selon pureau
Pureau longitudinal	De 29,5 à 34,5 cm
Largeur utile*	≈ 30 cm
Pente minimale**	25% / 14° 04' (site protégé et normal : avec écran, avec recouvrement minimal de 12,5 cm et rampant < à 12 m en projection horizontale)
Mise en œuvre	Pose à joints droits ou à joints croisés de droite à gauche
Mètre linéaire de liteau/m ²	De 2,9 à 3,4 m
Classe de relief	Classe G1
Section de ventilation à l'égout	60 cm ² /m
Poids unitaire	4,3 kg
Poids au m ²	De 41,3 à 48,6 kg/m ²
Nombre d'unités par palette	160
Poids par palette	709 kg
Sites de production	Saint-Nabord et Verberie
Norme produit de référence	NF EN 490
Norme d'application	NF P 31-207 [DTU 40.24]
Classe Montagne	NF P 31-313, jusqu'à 2 000 m d'altitude
FDES conforme à la norme NF EN 15804+A1 et son complément national NF EN 15804/CN Tuile béton – Février 2020	

* Les jeux d'assemblage usuels indiqués s'appliquent à partir des pureaux et largeurs réels moyens contrôlés à la livraison comme précisé dans le DTU.

** Consulter le tableau des pentes page 20.

Les valeurs sont données à titre indicatif et sont donc susceptibles d'évoluer.

NOTE DE PRESCRIPTION

La tuile sera en béton de la famille des tuiles Grand Moule Faible Relief à emboîtement longitudinal et à glissement, de 9,6 à 11,3 au m² selon la pente retenue, de type DOUBLE ROMANE de Monier ou similaire. Les emboîtements seront placés en haut d'onde de façon à optimiser l'écoulement des eaux de ruissellement. Sa pose se fera à joints droits ou à joints croisés, de droite à gauche, sur liteaux conformément à la norme d'application NF P 31-207 [DTU 40.24]. Sa mise en œuvre se fera à l'aide de l'ensemble des pièces spécialement étudiées pour réaliser une pose à sec des faitages et des rives tel qu'indiqué dans le DTU.

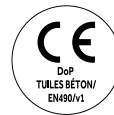

Les caractéristiques certifiées par la marque NF Tuiles en béton sont : les caractéristiques dimensionnelles, la résistance à la flexion, la masse, l'imperméabilité à l'eau, la résistance au gel/dégel, l'auto-portance du tenon, les caractéristiques d'aspects, la résistance mécanique pour l'utilisation en montage.

Télécharger la FDES



Télécharger la DOP



Noir



Ardoise



Brun



Rouge Vieilli



Rouge

La composition minérale de la tuile peut générer de légères nuances de teintes.

Pour obtenir un toit homogène, il est conseillé de panacher les tuiles entre palettes.

Les procédés d'impression ne garantissent pas obligatoirement une reproduction fidèle des couleurs : demandez à voir la tuile en situation.

Double Romane

Accessoires

APPROCHES ET RIVES

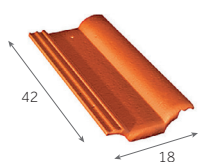

Demi-tuile
3,2 au m
2,2 kg/pièce

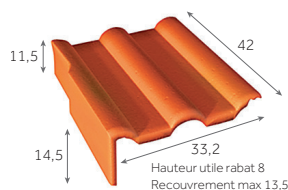

Tuile de rive universelle gauche
3,2 au m
6,6 kg/pièce

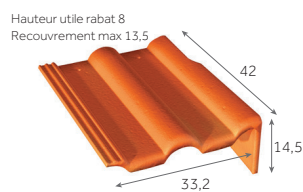

Tuile de rive universelle droite
3,2 au m
6,6 kg/pièce

ORNEMENTS



**Poinçon
Fleur de Lys**
1,8 kg/pièce



**Poinçon
Pomme de Pin**
1,8 kg/pièce



**Poinçon
Pomme de Pin**
1,8 kg/pièce

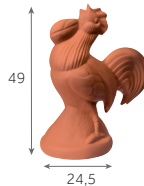

**Coq
d'ornement**
2,5 kg/pièce

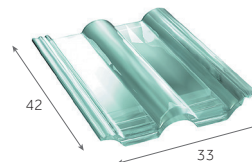

**Tuile
en verre**
4,4 kg/pièce

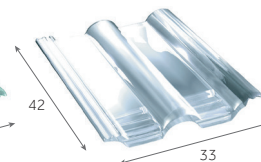

**Tuile
en plexiglas**
0,6 kg/pièce

ÉCLAIREMENT

FAÎTAGES & ARÊTIERS

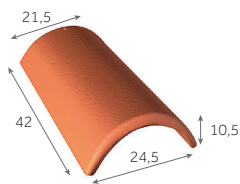

Faitière/arêtier de 42 à recouvrement
2,8 au m
3,5 kg/pièce

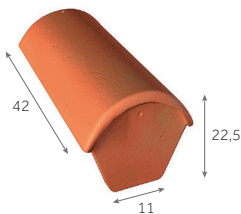

Faitière d'about de 42 (début)
4,6 kg/pièce

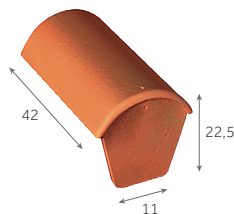

Faitière d'about de 42 (fin)
4,6 kg/pièce

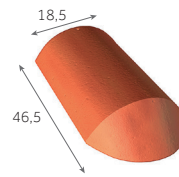

Arêtier d'about de 42 à recouvrement
4,5 kg/pièce

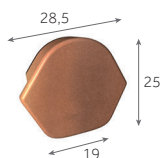

Fronton pour Faitière/arêtier de 42 à recouvrement
2,6 kg/pièce

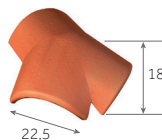

Rencontre 3 voies universelle
5 kg/pièce

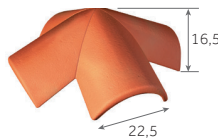

Rencontre 4 voies
5,4 kg/pièce

VENTILATION

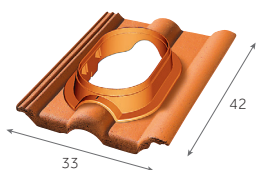

DUROVENT
Tuile à douille
DOUBLE ROMANE
(Ø 110 à 160 mm)
3,7 kg/pièce



DUROVENT
Kit de ventilation
passive
(Ø 110 mm)
0,6 kg/pièce



DUROVENT
Kit de ventilation
active
(Ø 125 mm)
1,4 kg/pièce

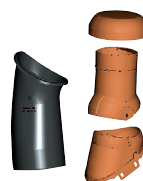

DUROVENT
Kit de ventilation
active
(Ø 150 mm)
1,2 kg/pièce



HAUTE PERFORMANCE

DUROVENT
Kit de ventilation
active
(Ø 160 mm)
2,5 kg/pièce



Kit pour traversée d'écran universel
(Ø 100/125/150/180 mm)
0,3 kg/pièce

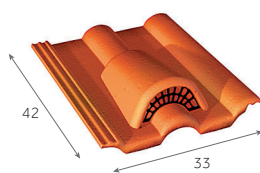

Tuile chatière grillagée
(ouverture 18 cm²)
5,7 kg/pièce

FIXATIONS



EUROPANNETON® PAC
2,4 kg/boîte de 250



Vis inox 50 mm
1,5 kg/boîte de 250



Vis inox 70 mm
1,5 kg/boîte de 250

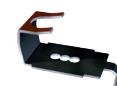

Clip N pour Faitière/arêtier à pans
2,5 au m
3 kg/sac de 50

Double Romane

Mise en œuvre

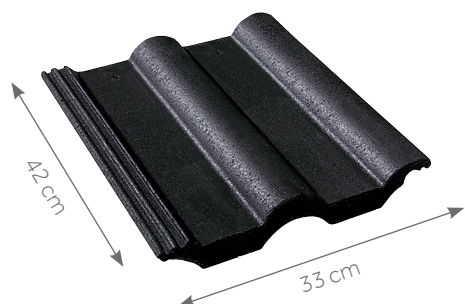

Cotes hors-tout en cm

Les pentes sont données en % (ou en mètres par mètres) et sont celles du support (et non celles de la tuile en œuvre).



LE CONSEIL DU PRO

Changer de tuile ? Rien de plus facile !
Repoussez les deux tuiles supérieures en les faisant glisser vers le haut et la tuile se retrouve libre.

PENTES MINIMALES

DÉFINITION DES SITES SELON LE DTU

SITUATION PROTÉGÉE

Fond de cuvette bordé de collines sur tout son pourtour et protégé ainsi pour toutes les directions du vent.

SITUATION NORMALE

Plaine ou plateau de grande étendue pouvant présenter des dénivellations peu importantes de pente inférieures à 10% (vallonnements, ondulations).

SITUATION EXPOSÉE

Au voisinage de la mer : Le littoral sur une profondeur d'environ 5 km, le sommet des falaises, les îles ou presque îles étroites.

A l'intérieur du pays : Les vallées étroites où le vent s'engouffre, les montagnes isolées et élevées.

RECOUVREMENT MINIMAL (en cm) AVEC ÉCRAN

Pente en %	Situation normale et protégée			Situation exposée		
	Recouvrement mini en cm	Pureau maxi en cm	Nombre de tuiles au m ²	Recouvrement mini en cm	Pureau maxi en cm	Nombre de tuiles au m ²
25 ≤ p < 27	12,5	29,5	11,3	-	-	-
27 ≤ p < 29	11,5	30,5	10,9	-	-	-
29 ≤ p < 31	10,5	31,5	10,6	12,5	29,5	11,3
31 ≤ p < 33	10	32	10,4	11,5	30,5	10,9
33 ≤ p < 35	9,5	32,5	10,3	10,5	31,5	10,6
35 ≤ p < 37	9	33	10,1	9	33	10,1
37 ≤ p < 40	8,5	33,5	9,9	8,5	33,5	9,9
40 ≤ p < 43	8	34	9,8	8	34	9,8
p ≥ 43	7,5	34,5	9,6	7,5	34,5	9,6

RECOUVREMENT MINIMAL (en cm) SANS ÉCRAN

Pente en %	Situation normale et protégée			Situation exposée		
	Recouvrement mini en cm	Pureau maxi en cm	Nombre de tuiles au m ²	Recouvrement mini en cm	Pureau maxi en cm	Nombre de tuiles au m ²
29 ≤ p < 31	12,5	29,5	11,3	-	-	-
31 ≤ p < 33	11,5	30,5	10,9	-	-	-
33 ≤ p < 35	10,5	31,5	10,6	-	-	-
35 ≤ p < 37	10	32	10,4	10	32	10,4
37 ≤ p < 39	9,5	32,5	10,3	9,5	32,5	10,3
39 ≤ p < 41	9	33	10,1	9	33	10,1
41 ≤ p < 45	8,5	33,5	9,9	8,5	33,5	9,9
45 ≤ p < 50	8	34	9,8	8	34	9,8
p ≥ 50	7,5	34,5	9,6	7,5	34,5	9,6

Ces données conviennent pour les rampants dont la longueur de projection horizontale n'excède pas 12 m. Recommandation du DTU.

Pour les sites exposés, un écran de sous-toiture est obligatoire pour des pentes comprises entre 29 et 35% bornes incluses.

Protection à la neige poudreuse : les DTU de la série 40.2 révisés indiquent que la protection contre la neige poudreuse par la mise en place d'un écran souple de sous-toiture doit être précisée dans les documents particuliers du marché. Sa mise en œuvre relève du DTU 40.29.

RÉPARTITION SUR LA LONGUEUR DU RAMPANT

Toutes les tuiles posées en égout doivent être fixées.

Se reporter au DTU en vigueur (40.24) :

- Europanneton® D3P pour égout.
- Crochets de fixation Innofix.

La pose d'un peigne d'égout empêche toute intrusion de rongeurs et d'oiseaux. Il est posé en bas de pente et le long de la noue.

La cote DE mentionnée par Monier varie selon la hauteur de basculement, le pureau, la pente du toit et le débord d. Cette cote DE est à ajuster en fonction du débord d désiré.

Pour les tuiles à décroché en nez, on tiendra compte de la partie courante (écoulement de l'eau) pour définir les cotes DE et d.

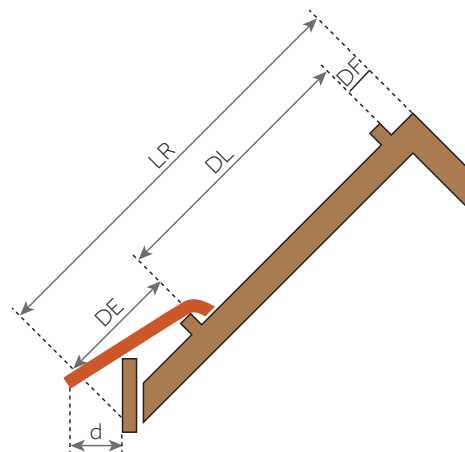
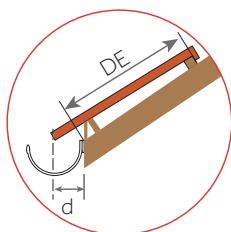

- LR = Longueur du rampant
- DF = Distance du linteau de faitage = 4 cm
- DL = Distance de l'itonnage = de 29,5 à 34,5 cm
- DE = Distance du linteau à l'égout.
Cette cote est à ajuster en fonction du débord de la tuile à l'égout (cote d) et de la pente de la toiture
- d = Débord à l'égout = 8 cm. Le débord à l'égout est déterminé suivant le type de gouttière. Le nez de la tuile doit être axé à ± 1 cm de la gouttière

RÉPARTITION TRANSVERSALE EN FONCTION DES MONTAGES DE RIVES

La gamme de tuiles spéciales offre en finition de rives :

- Tuiles de rive à rabat.

Les tuiles DOUBLE ROMANE se posent à joints droits ou à joints croisés. Les joints croisés s'obtiennent par l'utilisation de la demi-tuile.

La fixation des tuiles de rive est réalisée au moyen de vis à rondelle néoprène ou de l'Europanneton®.

POSE À JOINTS DROITS OU CROISÉS

Cotes utiles en cm - Lu = largeur utile

Montage avec tuiles de rives à rabat

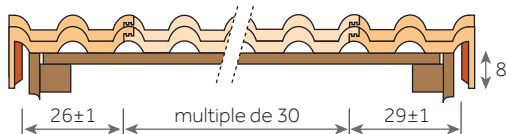

Montage avec tuiles de rives à rabat et demi-tuiles

