

EU PRO Ø800

160/200

POUR CANALISATION 160

POUR CANALISATION 200

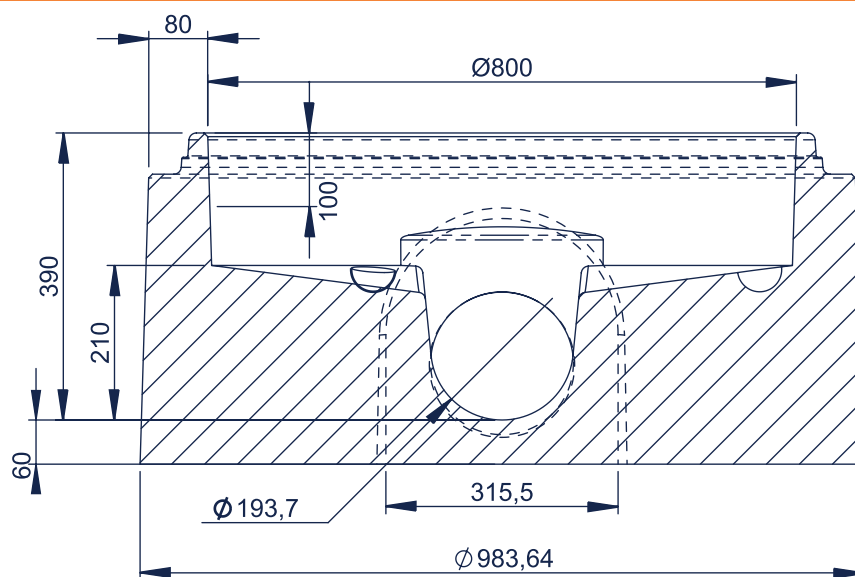

CONFIGURATION ANGULAIRE

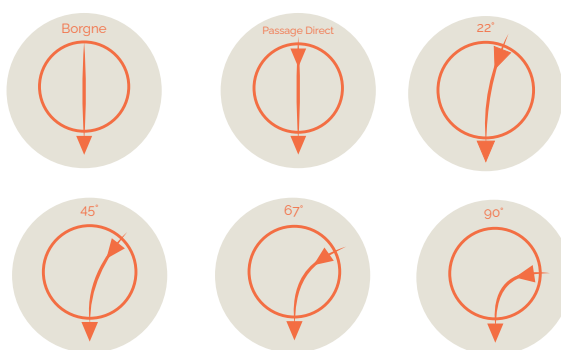

PRODUIT	HAUTEUR UTILE (MM)	POIDS (KG)	DEVIATION ANGULAIRE	RÉF. CRP
Cunette EU PRO Ø800 Borgne pour 160 PVC/150FTE	390	474	+/- 15	CUN800BO160
Cunette EU PRO Ø800 PD pour 160 PVC/150FTE	390	477	+/- 15	CUN800PD160
Cunette EU PRO Ø800 22° pour 160 PVC/150FTE	390	477	+/- 15	CUN8002260
Cunette EU PRO Ø800 45° pour 160 PVC/150FTE	390	478	+/- 15	CUN80045160
Cunette EU PRO Ø800 67° pour 160 PVC/150FTE	390	477	+/- 15	CUN80067160
Cunette EU PRO Ø800 90° pour 160 PVC/150FTE	390	477	+/- 15	CUN80090160
Palette consignée		25		PALC

PRODUIT	HAUTEUR UTILE (MM)	POIDS (KG)	DEVIATION ANGULAIRE	RÉF. CRP
Cunette EU PRO Ø800 Borgne pour 200 PVC/200FTE	39	474	+/- 12	CUN800BO200
Cunette EU PRO Ø800 PD pour 200 PVC/200 FTE	39	485	+/- 12	CUN800PD200
Cunette EU PRO Ø800 22° pour 200 PVC/150 FTE	39	473	+/- 12	CUN80022200
Cunette EU PRO Ø800 45° pour 200 PVC/200 FTE	39	473	+/- 12	CUN80045200
Cunette EU PRO Ø800 67° pour 200 PVC/200 FTE	39	473	+/- 12	CUN80067200
Cunette EU PRO Ø800 90° pour 200 PVC/200 FTE	39	473	+/- 12	CUN80090200
Palette consignée		25		PALC