

AQUAREP®

R A C C O R D S & J O I N T S

Raccords de connexion et réparation en acier inox pour réseaux d'eau potable.

- Réparation permanente et définitive du DN 40 au DN 600.
- Jusqu'à 240 mm de largeur de casse.
- Tenue à la pression jusqu'à 24 bars.
- Facile et rapide à installer, fixation monobloc.



Fiche d'instruction
de pose AQUAREP®



Z.A DRUISIEUX - 130 RUE DES SAULES, 26260 SAINT DONAT SUR L'HERBASSE - FRANCE
TÉL : 33 (0) 4 75 45 00 00 - norham@norham.fr // www.norham.fr

→ SOMMAIRE

INTRODUCTION	4
DOMAINE D'APPLICATION	4
DONNÉES TECHNIQUES	5
LA GAMME	6
AQUAREP® LARGEUR 140 MM	6
AQUAREP® LARGEUR 210 MM	7
AQUAREP® LARGEUR 280 MM	8
ACCESSOIRE	9
INSTALLATION	10

→ INTRODUCTION

DOMAINE D'APPLICATION

Les raccords **AQUAREP®**, sont conçus pour des applications sur réseaux pression, eau potable, irrigation et industrie. Grâce au profil breveté (NL2009416) de son joint, les raccords **AQUAREP®** sont une solution de réparation durable et définitive. Ils s'installent sur tous types de canalisations : PVC, fonte, acier, PRV, PP, PEHD, fibrociment, béton.

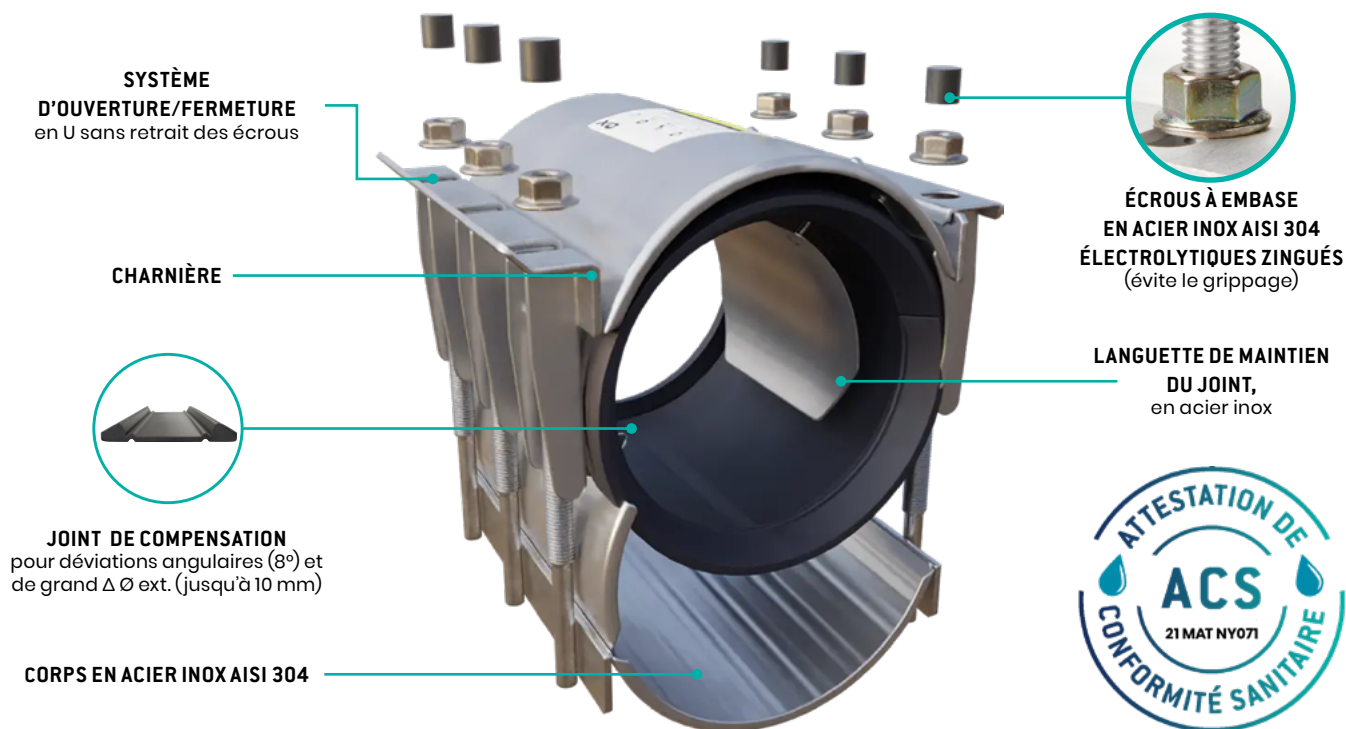

AVANTAGES PRODUIT

- Système de fixation peu encombrant ;
- Idéal pour la réparation ou le raccordement des canalisations ;
- Profil de joint breveté (NL2009416) ;
- Aucune pièce à désassembler lors de l'installation ;
- Rapide et facile à installer ;
- Montage avec une simple clé à cliquet ;
- EPDM grade eau potable n°21 MAT NY071.

PROFIL DE JOINT BREVETÉ (NL2009416)

Lors du serrage du raccord, le joint ne subit pas de déformation de sa partie centrale et évite la création de « bourrelets » à l'origine des problèmes de cavitation.

La cavitation du fluide peut fortement endommager la surface de la canalisation, augmenter son usure et générer des fuites.

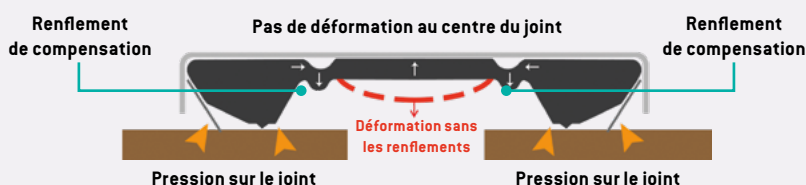

CE QUE LES RACCORDS AQUAREP® PEUVENT FAIRE POUR VOUS

PROBLÈME	SOLUTION	PROBLÈME	SOLUTION	PROBLÈME	SOLUTION
	Connexion		Jointure		Soudure
	Emboîtement		Cassure longitudinale		Rupture
	Remplacement		Cassure transversale		Cassure due au cisaillement
	Déviation angulaire		Corrosion		Cassure due à la déviation

DONNÉES TECHNIQUES

- **Tenue à la pression** : jusqu'à 24 bars avec un coefficient de sécurité de 1,5 ;
- **Tenue à la température** : -40 °C à +60 °C ;
- **Déviation angulaire** : 8° au total (4° de chaque côté) ;
- **Plage d'utilisation** : de 43 à 638 mm ;
- **Largeur de casse** : jusqu'à 240 mm ;
- **Δ max. (différence de diamètres entre tuyaux à raccorder)** : jusqu'à 10 mm.

DÉVIATION ANGULAIRE DYNAMIQUE



8° au total (4° de chaque côté).

LARGEUR DE CASSE

LARGEUR RACCORD	LARGEUR CASSE MAXI.
140 mm	100 mm
210 mm	170 mm
280 mm	240 mm

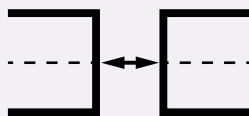

De 100 mm à 240 mm.

Δ MAX. : DIFFÉRENCE DE Ø ENTRE TUYAUX À RACCORDER

DIMENSIONS	Δ MAX.
jusqu'à 76 mm	jusqu'à 8 mm
jusqu'à 120 mm	jusqu'à 10 mm
jusqu'à 600 mm	jusqu'à 10 mm

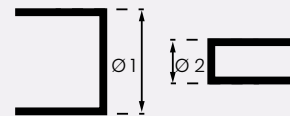

Ø1 - Ø2 = de 8 mm à 10 mm. maxi.

Le design sur les parties extérieures du joint garantit une très bonne tenue à la pression (max. 24 bars) ainsi qu'une large plage d'utilisation (jusqu'à 10 mm de Δ entre les Ø ext. à raccorder).

MATÉRIAUX

- **Corps et visserie** : en acier inox AISI 304 ;
- **Parties en acier inox** : passivées après le processus de soudage ;
- **Joint breveté** : en EPDM grade eau potable n°21 MAT NY071.



→ LA GAMME

AQUAREP® LARGEUR 140 MM

DIMENSIONS

Largeur maximale de la casse : 100 mm.

RÉF.	DN	PLAGE D'UTILISATION	Δ MAX. ENTRE TUYAUX À RACCORDER	LARGEUR MAXI. DE CASSE	L	POIDS	P _s	VISSERIE	COUPLE DE SERRAGE
AQ24L140E0060	40	43-60	8	100	140	2,14	24	M12X4	40
AQ24L140E0064	50	52-64	8	100		2,18	24	M12X4	40
AQ24L140E0076	65	59-76	8	100		2,24	24	M12X4	40
AQ24L140E0084	80	70-84	8	100		2,39	24	M12X4	40
AQ24L140E0096	80	80-96	8	100		2,45	24	M12X4	40
AQ24L140E0109	80	87-109	10	100		2,49	24	M14 x 4	40
AQ24L140E0133	100	108-133	10	100		3,02	24	M14 x 4	40
AQ24L140E0144	100	121-144	10	75		3,45	24	M14 x 4	40
AQ24L140E0160	125	138-160	10	75		3,88	24	M14 x 4	40
AQ24L140E0169	125/150	147-169	10	75		3,97	24	M14 x 4	40
AQ16L140E0186	150	164-186	10	75		4,21	16	M14 x 4	40
AQ16L140E0213	200	190-213	10	75		4,49	16	M14 x 4	40
AQ16L140E0232	200	207-232	10	75		5,16	16	M14 x 4	40
AQ16L140E0252	200	230-252	10	75		5,30	16	M14 x 4	60

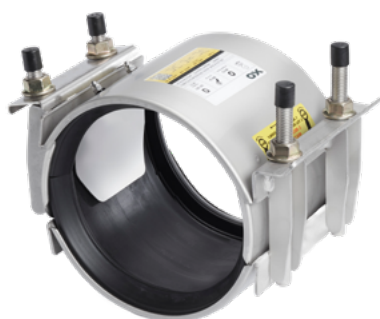

AQUAREP® LARGEUR 210 MM

DIMENSIONS

Largeur maximale de la casse : 170 mm.

RÉF.	DN	PLAGE D'UTILISATION	Δ MAX. ENTRE TUYAUX À RACCORDER	LARGEUR MAXI. DE CASSE	L	POIDS	P _s	VISSERIE	COUPLE DE SERRAGE
AQ24L210E0109	80	87-109	10	170	210	3,63	24	M12 x 6	40
AQ24L210E0133	100	108-133		170		4,39	24	M14 x 6	40
AQ24L210E0144	100	121-144		145		4,89	24	M14 x 6	40
AQ24L210E0160	125	138-160		145		5,03	24	M14 x 6	40
AQ24L210E0169	150	147-169		145		5,69	24	M14 x 6	40
AQ16L210E0174	125/150	152-174		145		5,72	16	M14 x 6	40
AQ16L210E0186	150	164-186		145		6,02	16	M14 x 6	40
AQ16L210E0202	150	180-202		145		6,30	16	M14 x 6	40
AQ16L210E0232	200	207-232		145		7,09	16	M14 x 6	40
AQ16L210E0259	200	236-259		145		7,45	16	M14 x 6	60
AQ16L210E0282	250	260-282		145		7,75	16	M14 x 6	60
AQ16L210E0318	300	294-318		145		8,45	16	M14 x 6	60
AQ16L210E0332	300	310-332		145		9,63	16	M14 x 6	60
AQ16L210E0358	300	336-358		145		10,05	16	M14 x 6	60
AQ16L210E0385	300/350	363-385		145		10,46	16	M14 x 6	60
AQ16L210E0435	400	413-435		145		11,82	16	M14 x 6	60
AQ16L210E0466	450	434-466		145		-	16	M14 x 6	60
AQ16L210E0498	450	466-498		145		-	16	M14 x 6	60
AQ16L210E0522	500	490-522		145		-	16	M14 x 6	80
AQ16L210E0560	500	528-560		145		-	16	M14 x 6	80

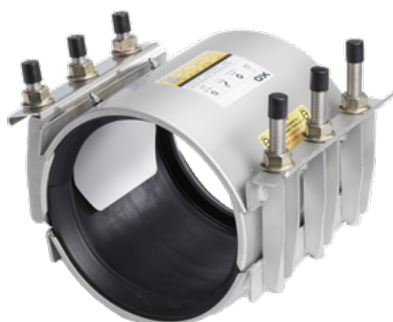

AQUAREP® LARGEUR 280 MM

DIMENSIONS

Largeur maximale de la casse : jusqu'à 240 mm.

RÉF.	DN	PLAGE D'UTILISATION	Δ MAX. ENTRE TUYAUX À RACCORDER	LARGEUR MAXI. DE CASSE	L	POIDS	P _s	VISSERIE	COUPLE DE SERRAGE
AQ24L280E0060	40	43-60	8	240	280	4,09	24	M12x8	40
AQ24L280E0064	50	52-64	8	240		4,15	24	M12x8	40
AQ24L280E0076	65	59-76	8	240		4,24	24	M12x8	40
AQ24L280E0084	80	70-84	8	240		4,56	24	M12x8	40
AQ24L280E0096	80	80-96	8	240		5,04	24	M12x8	40
AQ24L280E0109	80	87-109	10	240		5,14	24	M14x8	40
AQ24L280E0133	100	108-133	10	240		6,23	24	M14x8	40
AQ24L280E0144	100	121-144	10	215		7,03	24	M14x8	40
AQ24L280E0146	100/125	124-146	10	215		7,07	24	M14x8	40
AQ24L280E0160	125	138-160	10	215		7,30	24	M14x8	40
AQ24L280E0169	150	147-169	10	215		7,47	24	M14x8	40
AQ16L280E0174	150	152-174	10	215		7,55	16	M14x8	40
AQ16L280E0181	150	159-181	10	215		7,68	16	M14x8	40
AQ16L280E0186	150	164-186	10	215		7,95	16	M14x8	40
AQ16L280E0202	150	180-202	10	215		8,23	16	M14x8	40
AQ16L280E0232	200	207-232	10	215		9,12	16	M14x8	60
AQ16L280E0259	200	236-259	10	215		9,65	16	M14x8	60
AQ16L280E0282	250	260-282	10	215		10,05	16	M14x8	60
AQ16L280E0318	300	294-318	10	215		12,02	16	M14x8	60
AQ16L280E0332	300	310-332	10	215		12,55	16	M14x8	60
AQ16L280E0358	300	336-358	10	215		12,92	16	M14x8	60
AQ16L280E0385	300/350	363-385	10	215		14,52	16	M14x8	60
AQ16L280E0407	350/400	385-407	10	215		14,92	16	M14x8	60
AQ16L280E0435	400	413-435	10	215		15,58	16	M14x8	60
AQ16L280E0466	400	434-466	10	215		16,09	16	M14x8	60
AQ16L280E0522	450/500	490-522	10	215		17,21	16	M14x8	60
AQ16L280E0560	500	528-560	10	215		17,80	16	M14x8	60
AQ16L280E0638	600	606-638	10	215		21,10	16	M14x8	60

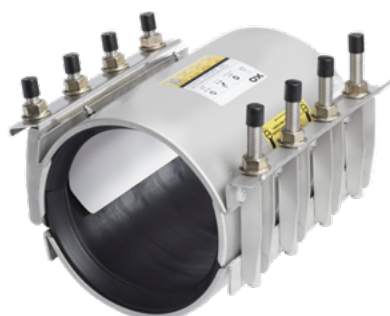

ACCESSOIRE

DOUILLE

RÉF.	DESCRIPTION
DOUILLE19	Douille 19 mm extra-longue (fixation M12)
DOUILLE21	Douille 22 mm extra-longue (fixation M14)
DOUILLE24	Douille 24 mm extra-longue (fixation M16)



CORRESPONDANCES ENTRE DN ET DIAMÈTRES EXTÉRIEURS
Diamètres extérieurs des tubes les plus courants en France.

DN	FONTE DUCTILE NF A 48-870		ANCIENNE FONTE	ACIER		FIBRO-CIMENT PRESSION		TOUS PVC-PE
	MINI.	MAX.		ISO	DIN	UNIVIT PLUS	PN 17,5	
40	-	-	60	48,3	-	-	-	40
50	-	-	70 ou 74	60,3	57	-	-	50
60	75,2	78	84	-	-	84	88	63
65	-	-	-	76,0	-	-	-	75
80	96,1	99,0	104	88,9	-	105	108	90
100	116,0	119,0	125 ou 135	114,3	108	130	137	110
125	141,9	145,0	152 ou 165	139,7	133	154	161	125
150	167,8	171,0	178 ou 190	168,3	159	184	198	160
175	-	-	201	193,7	186	214	229	180
200	219,6	223,0	229 ou 240	219,0	211	246	255	200
225	-	-	-	244,5	-	-	-	225
250	271,4	275,0	281	273,0	-	315	306	250
300	323,2	327,0	331	323,9	318	368	375	315
350	375,0	379,0	-	355,6	365	410	419	355
400	425,8	430,0	-	406,4	429	468	480	400
450	476,6	481,0	-	457,2	-	526	538	450
500	528,4	533,0	-	508	506	594	596	500
600	631,0	636,0	-	609,6	606	668	-	630
700	733,6	739,0	-	711,2	-	780	-	710
800	837,2	843,0	-	812,8	-	884	-	800

Tableau indicatif : ne remplace pas les dimensions des fabrications, dimensions en mm.

→ INSTALLATION

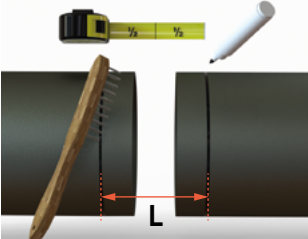

1. Nettoyez la surface et marquez la canalisation de chaque côté de la casse ou de la jonction à réaliser.

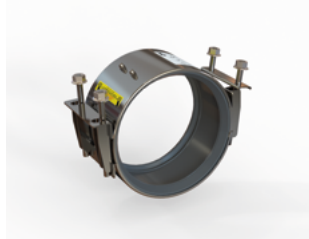

2. Dévissez tous les écrous jusqu'aux extrémités des boulons, mais NE LES ENLEVEZ PAS.

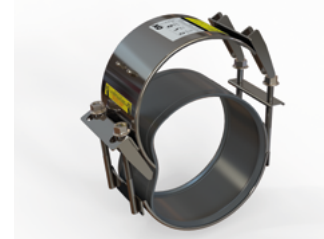

3. Ouvrez le raccord de réparation sur le côté en «libérant» la charnière.

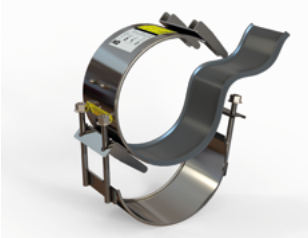

4. Enlevez le joint de la partie inférieure.



5. Enroulez la partie supérieure autour de la canalisation.

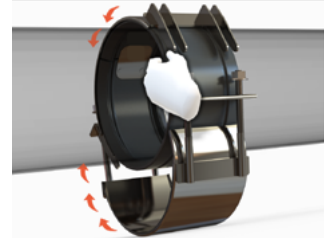

6. Plaquez le joint autour de la canalisation et placez l'extrémité du joint entre la demi-coque supérieure et la plaque de guidage. Pressez fortement le joint contre son extrémité.

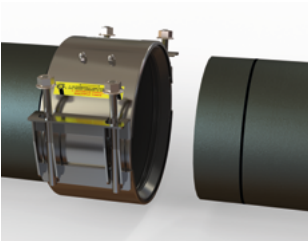

7. Faites glisser le raccord au-dessus de la casse ou de la jonction et vérifiez que les marques réalisées (étape 1) sont bien visibles de chaque côté du raccord.



8. Ramenez la barre de compression sur les pattes de rigidité, ne forcez pas.



9. Serrez les écrous à la main uniformément et alternativement.



10. Serrez tous les écrous avec une clé dynamométrique uniformément et alternativement au couple préconisé (valeur indiquée sur l'étiquette).



Z.A DRUISIEUX - 130 RUE DES SAULES
26260 SAINT DONAT SUR L'HERBASSE - FRANCE
TÉL : 33 (0) 4 75 45 00 00 - norham@norham.fr
www.norham.fr



www.norham.fr