

ZINC
NATUREL
NATZINC



ZINC
PATINÉ GRIS
SQUALZINC



ZINC
PATINÉ NOIR
NAJAZINC



CUIVRE



ACIER
GALVANISÉ
LAQUÉ



ACIER
GALVANISÉ
GALVA



ALUMINIUM
LAQUÉ
AQUALU

Gamme EAUX PLUVIALES

-

Catalogue



EDILIANS

Façonnons un avenir durable

EDILIANS GROUP

SUSTAINABLE ROOFING

Acteur européen de référence dans la construction et la rénovation des enveloppes du bâtiment, nous créons des solutions de toitures innovantes qui améliorent la qualité de vie, tout en préservant l'environnement pour les générations futures.



4 marques
au service
de l'habitat
durable



EDILIANS

Façonnons un avenir durable

Marque de référence en France
pour les toitures en terre cuite,
la rénovation énergétique
et le solaire photovoltaïque.



La Escandella
ROOFING THE WORLD

Marque de référence
en Espagne pour les solutions
de toitures en terre cuite.



Marque de référence
en Espagne pour les solutions
de toitures en céramique.

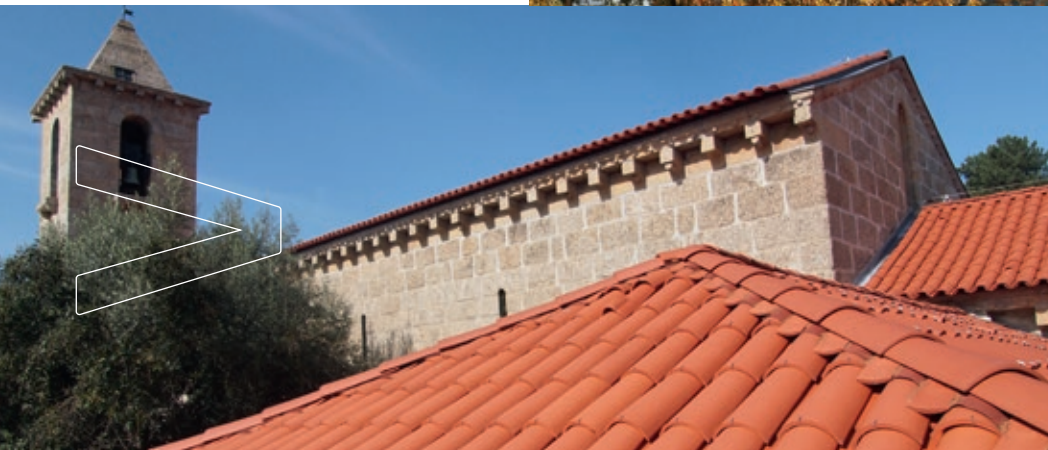

**UMBELINO
MONTEIRO**
COBERTURAS PARA A VIDA

Marque de référence
au Portugal pour les toitures
en terre cuite.



1 700
COLLABORATEURS



17
SITES INDUSTRIELS



+DE **100** PAYS
À L'EXPORT



4
MARQUES EUROPÉENNES



200 ANS
DE SAVOIR-FAIRE



+DE **500** M€
DE CHIFFRE D'AFFAIRES

Un engagement RSE articulé autour de 4 piliers

Pour orienter notre démarche et structurer nos actions, notre engagement agit autour de **4 piliers structurants, avec des objectifs de progrès quantifiables pour 2025 et 2030.**

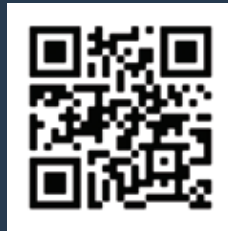

Découvrez ici le rapport RSE



ENVIRONNEMENT

Bâtisseurs de durabilité

- Réduire significativement notre intensité carbone par l'amélioration continue et l'innovation.
- Maîtriser notre impact environnemental.
- Préserver les écosystèmes et la biodiversité.



-30%

D'ÉMISSIONS DIRECTES DE CARBONE par tonne de tuiles produites en France d'ici 2030 (par rapport à 2021).



ANCRAGE LOCAL

Artisans des territoires

- Être un industriel de référence pour le développement vertueux des territoires.



17

BASSINS D'EMPLOIS NON DÉLOCALISABLES

Sustainable roofing, notre engagement RSE

Pour EDILIANS GROUP, la Responsabilité Sociale des Entreprises est **un engagement à long terme**, intégré de manière transversale dans notre modèle et notre stratégie.

Conscients de l'impact environnemental de notre industrie, nous offrons des solutions qui combinent **performance et développement durable**, afin de répondre aux attentes de nos clients et de favoriser la transition vers une économie **durable et décarbonée**.



HUMAIN

Créateurs de savoir-faire

- Continuer à améliorer les conditions de travail.
- Nous engager pour le développement des compétences de nos collaborateurs.
- Poursuivre nos efforts en faveur de la diversité et de l'égalité.



86/100

INDEX DE L'ÉGALITÉ FEMME-HOMME 2022



GOVERNANCE

Fabricant responsable

- Rester exemplaire dans une conduite transparente et éthique des affaires.

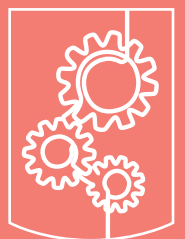

2

CERTIFICATIONS EXTERNES DEPUIS 2021
(MOODYS ESG ET ECOVADIS)



EDILIANS est aujourd'hui une marque de référence en France pour les toitures en terre cuite, la rénovation énergétique et le solaire photovoltaïque

Nous proposons et fabriquons des solutions complémentaires destinées à la protection durable de l'habitat mêlant esthétique et performance.

Nos 12 tuileries en France situées à proximité des carrières d'argile permettent de limiter les transports et de réduire l'empreinte carbone. En respectant les traditions et les particularités propres à chaque région, l'ensemble de nos collaborateurs contribuent à la préservation du patrimoine architectural français.



Référence de la toiture en terre cuite en France à travers nos 9 appellations de terroirs et pionnier de la tuile solaire photovoltaïque universelle depuis 2002, nous créons des solutions de toitures innovantes et durables au cœur de l'éco-habitat.

Fort de notre ancrage local depuis 200 ans, EDILIANS a su développer grâce à ses innovations et ses acquisitions, une offre complète autour de tous les éléments de toiture.

Notre offre comprend des gammes complètes de tuiles terre cuite, de **solaire photovoltaïque**, d'**étanchéité à l'air**, d'**isolation**, de **ventilation**, d'**accessoires fonctionnels**, de **façade**, d'**eaux pluviales** et de **pliage**.





Nos 9 appellations de terroirs, notre fierté



Artisans du dynamisme des territoires

1 450 emplois
non-délocalisables

-  site tuile et accessoires terre cuite
-  site activité solaire
-  site composant métallique

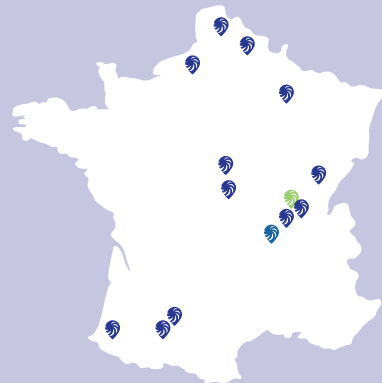

Notre ADN : qualité, service et innovation

Pour tous vos projets
de couverture, de
rénovation énergétique
et d'installation
photovoltaïque

- Esthétisme et réglementation
- Qualité et innovation technique
- Services et proximité
- Formation et accompagnement



Nos solutions toiture au cœur de l'éco-habitat

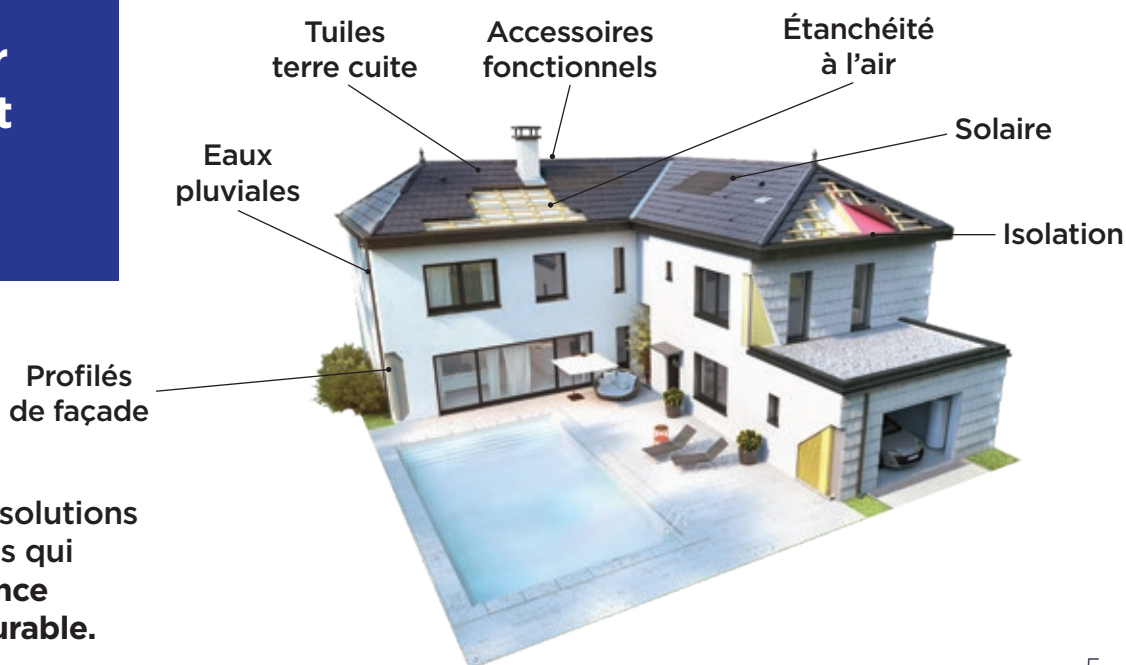

Nous proposons des solutions
de toitures innovantes qui
combinent performance
et développement durable.

Expert depuis plus de 50 ans

EDILIANS TECH, produit et distribue des composants techniques de la marque EDILIANS destinés au monde du bâtiment.

Fort d'une expertise et d'un savoir-faire de plus de 50 ans dans les métiers de la métallurgie, EDILIANS TECH est spécialiste du profilage, du pliage, de l'extrusion et du thermolaquage.

L'entreprise propose une gamme complète d'accessoires fonctionnels dédiés à la façade et à la couverture ainsi que des solutions solaire photovoltaïque intégrées ou sur-imposées.

Gammes de solutions toiture au cœur de l'éco-habitat :

Accessoires fonctionnels

Accessoires d'évacuation des eaux pluviales

Pliage à façon

Accessoires de profilés pour enduits et bardage

Solaire

Étanchéité à l'air

Isolation

Le service clients EDILIANS TECH

GAMME COMPOSANTS DE TOITURE

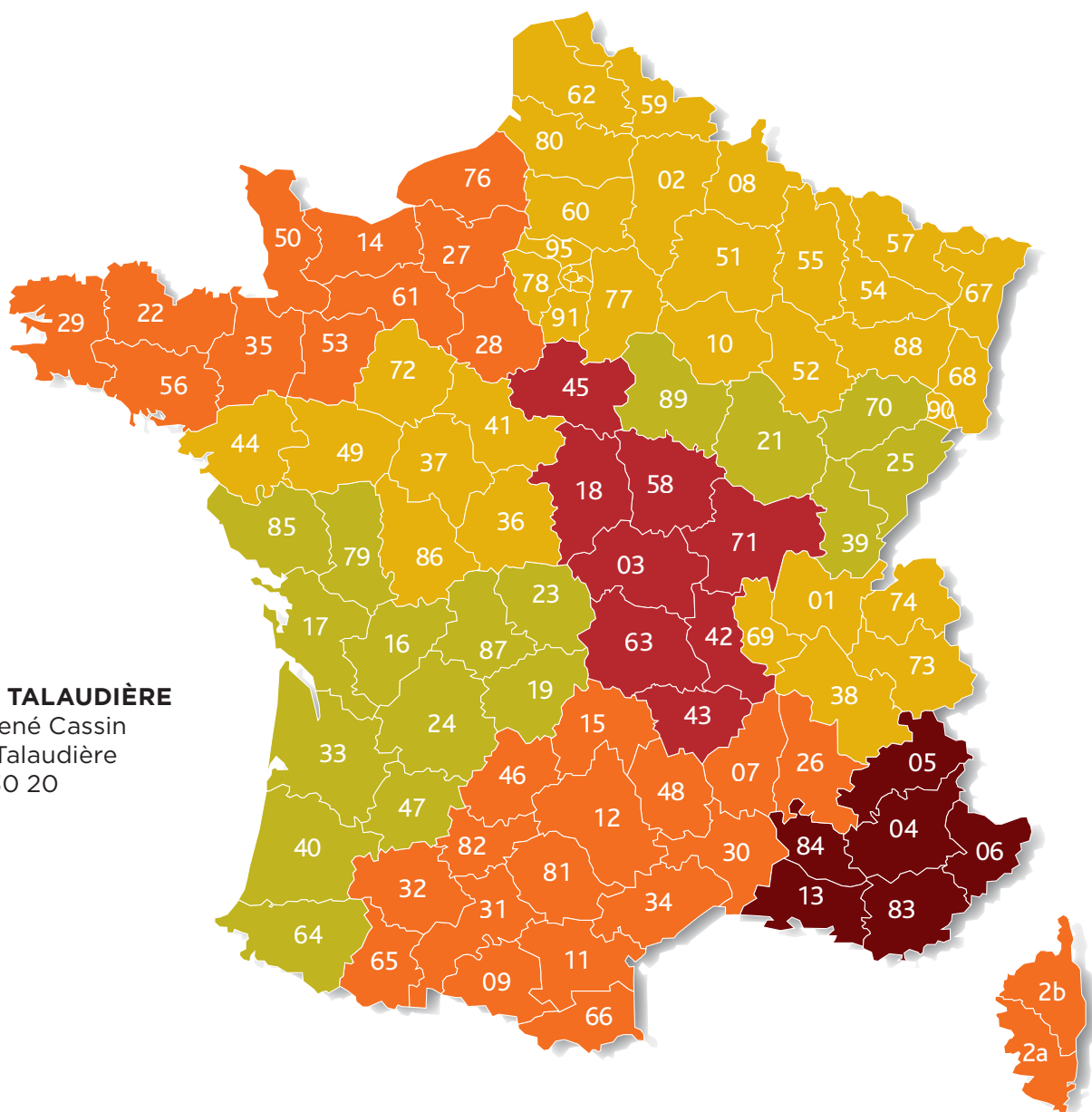

Site de LA TALAUDIÈRE

301, Rue René Cassin
42350 La Talaudière
04 77 34 30 20

**NORD EST/OUEST
RHÔNE-ALPES**

Ligne directe :
04 77 34 30 88

**MIDI-PYRÉNÉES
CORSE / OUEST**

Ligne directe :
04 77 42 74 49

CENTRE

Ligne directe :
04 77 42 74 45

**SUD OUEST /
EST**

Ligne directe :
04 77 34 30 84

PACA

Ligne directe :
04 77 34 30 86

Notre service clients **COMPOSANTS DE TOITURE** reste à votre disposition
pour toutes les régions à l'adresse suivante :

serviceclients.composants@edilians.com

Une gamme
complète
de matériaux
et de coloris

LÉGER ET ESTHÉTIQUE SUR-MESURE
ALUMINIUM LAQUÉ
AQUALU

- Matériau léger et malléable
- Bonne résistance aux variations de température et à la corrosion
- Durable
- Recyclable
- Esthétique : large choix des teintes

Norme matière : Aluminium EN 515
EN 485.4
EN 573.3
NFA A50-452 NFT30-064

BEL ESTHÉTIQUE ET DURABLE
ACIER GALVANISÉ
LAQUÉ

- Matériau économique idéal pour les fortes amplitudes thermiques
- La galvanisation de l'acier par une couche de zinc protège le matériau contre toute corrosion
- Design épuré et contemporain

Norme matière : GALVA EN 10142

ÉCONOMIQUE ET RÉSISTANT
ACIER
GALVANISÉ
GALVA

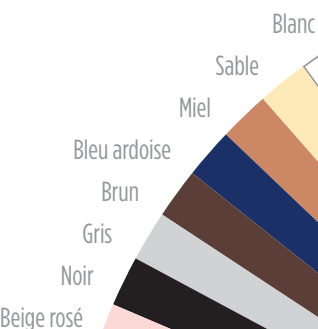

Blanc
Sable
Miel
Bleu ardoise
Brun
Gris
Noir
Beige rosé

INTEMPOREL
CUIVRE

- Matière précieuse
- Se patine en fonction des expositions et des aléas climatiques entre 6 et 18 mois, pour prendre une patine de couleur marron
- Résistant à la corrosion et aux agressions (végétaux, retombées acides...)
- Naturellement antifongique ce qui limite la prolifération des mousses et lichens
- Très bonne résistance aux intempéries et au cours du temps

Norme matière : CUIVRE EN 1172

- Matériau économique idéal pour les fortes amplitudes thermiques
- La galvanisation de l'acier par une couche de zinc protège le matériau contre toute corrosion

Norme matière :
GALVA EN 10142

Il convient de veiller systématiquement à ce que les produits soient stockés et transportés dans des endroits secs et aérés. Le non respect de ces consignes peut entraîner l'oxydation des produits.

PATINE NATURELLE ET ÉCOLOGIQUE

ZINC NATUREL NATZINC

- Matériau ultrarésistant et durable
- Se patine naturellement entre 6 à 12 mois après la pose, pour une tonalité plus sombre aux reflets bleutés
- Longévité de 30 à 60 ans selon l'environnement
- Bonne résistance à la corrosion

Norme matière : ZINC EN 988

ASPECT ESTHÉTIQUE HOMOGÈNE

ZINC PATINÉ GRIS SQUALZINC

- Dispose des mêmes qualités de robustesse et de durabilité que le zinc naturel NATZINC
- Il est déjà patiné naturellement ce qui le protège contre les agressions extérieures
- Cette patine lui confère un aspect homogène et particulièrement esthétique
- Hors gouttières

Norme matière : ZINC EN 988

FORT ESTHÉTIQUE CONTEMPORAIN

ZINC PATINÉ NOIR

NAJAZINC

- Dispose des mêmes qualités de robustesse et de durabilité que le zinc naturel NATZINC
- Fort atout esthétique, surtout avec des toitures ardoisées
- Sa patine est homogène
- Hors gouttières

Norme matière : ZINC EN 988

ÉVACUATION DES EAUX PLUVIALES

14

NATZINC

Feuilles - Bobineaux - Bobines..	15	Cuvettes / Boîtes à eau	20
Gouttières.....	15	Descentes	20
Crochets.....	16	Bagues.....	20
Dilatation	17	Colliers	20
Jonctions	17	Récupérateurs d'eau	21
Équerres.....	17	Dauphins	21
Naissances	17	Crapaudines	21
Talons ou fonds.....	18	Accessoires.....	21
Coudes	19	Consommables	21

22

CUIVRE

Feuilles - Bobineaux - Bobines	23	Cuvettes.....	25
Gouttières.....	23	Descentes	26
Crochets.....	23	Bagues.....	26
Dilatations	24	Colliers	26
Jonctions	24	Récupérateurs d'eau	26
Équerres.....	24	Dauphins	26
Naissances	24	Crapaudines	26
Talons ou fonds.....	24	Consommables	26
Coudes	25		

28

GALVA RAL7016

Gouttières.....	29	Coudes	29
Crochets.....	29	Descentes	29
Équerres.....	29	Colliers	29
Naissances	29	Consommable	29
Talons ou fonds.....	29		

30

GALVA

Feuilles - Bobineaux - Bobines .	31	Cuvettes.....	32
Gouttières.....	31	Descentes	33
Crochets.....	31	Colliers	33
Équerres.....	32	Récupérateurs d'eau	33
Naissances	32	Dauphins	33
Talons ou fonds.....	32	Crapaudines	33
Coudes	32	Consommable	33

34

AQUALU

Gouttières.....	35	Descentes	37
Crochets.....	35	Récupérateurs d'eau	37
Jonctions	35	Accessoires.....	37
Équerres.....	35	Consommable	37
Naissances	35		
Talons ou fonds.....	36		
Coudes	36		

ACCESSOIRES DE COUVERTURE

40

COUVERTURE MÉTALLIQUE

Natzinc	40
Squalzinc	41
Najazinc	42

43

COUVERTURE TOITURE PLATE

Natzinc	43
Acier galvanisé laqué....	43
Acier galvanisé	44
Squalzinc	44
Najazinc	45
Accessoires.....	45

47

COUVERTURE BARDEAU

Natzinc	47
Najazinc	47

47

ACCESSOIRES DE TOITURE

Natzinc	47
Squalzinc	47
Najazinc	47

Conditions générales.....	48
---------------------------	----



Une gamme D'ÉVACUATION DES EAUX PLUVIALES pour répondre à toutes les exigences

Parce qu'une solution ne vaut que si celle-ci est globale, EDILIANS TECH investit et innove sans cesse pour vous proposer des solutions techniques, esthétiques et fiables, capables de répondre à tous vos besoins en simplifiant votre quotidien.

Grâce à un large choix de matières, coloris et profils de gouttières, notre **gamme d'Évacuation des Eaux Pluviales** offre un éventail de possibilités pour répondre aux attentes des professionnels avec des systèmes complets, performants et faciles à mettre en œuvre.



NATZINC®

ZINC NATUREL

Le NATZINC® est un zinc naturel laminé avec des émulsions à base d'eau, respectant entièrement l'écologie. Il acquièrera sa patine dans un délai de 6 à 12 mois.



Le laquage du zinc est à proscrire.

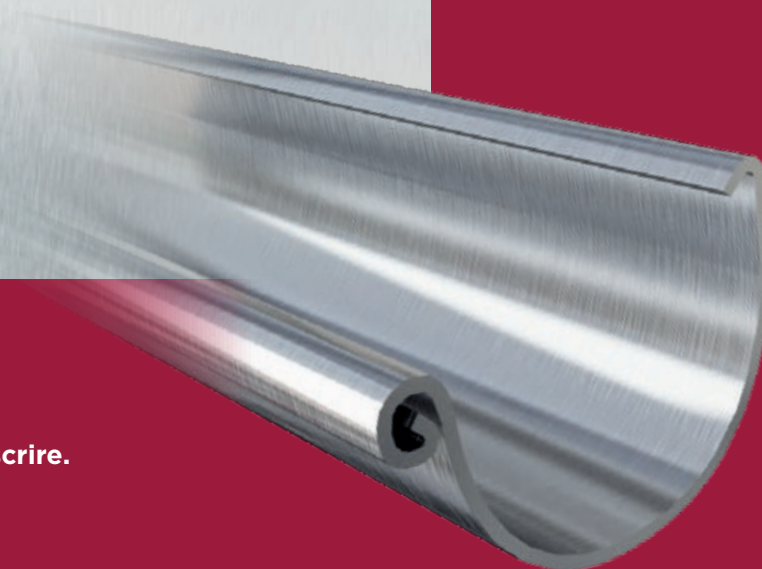

NORME MATIÈRE

• Zinc **NF EN 988**

NORMES PRODUITS

Gouttières

Gouttières demi ronde de 25	Norme NF en 612
Gouttières demi ronde de 33	Norme NF P 36-402
Gouttières lyonnaises de 25	Norme NF en 612
Gouttières lyonnaises de 33	Norme NF en 612
Gouttières carrées de 33	Norme NF en 612
Gouttières moulurées de 33	Norme NF en 612
Gouttières nantaises	Norme NF P36-402
Gouttières havraises	Norme NF P36-402

Descentes

Descentes tronconiques soudées étain	Norme NF en 612 classe y
Descentes soudées bord à bord	Norme NF en 612
Descentes carrées	Norme NF en 612

Marquage et traçabilité

Les feuilles, les bobines, les gouttières et les bandes façonnées de la gamme bénéficient d'une traçabilité permettant l'assurance d'une qualité et de garantie de nos fabrications. Vous trouverez marqués : **L'Euro Norme - le Numéro de coulée - l'épaisseur - la composition - le nom.**

Accessoires

Tous les accessoires de la gamme sont aux normes **NF P36-402** et **NF P36-403**.

CARACTÉRISTIQUES TECHNIQUES

COMPOSITION CHIMIQUE

Cuivre	Titane	Aluminium	Zinc
0,008 -1,0%	0,06 -0,2%	<0,015%	reste

CARACTÉRISTIQUES MÉCANIQUES

Résistance Aluminium	Lim. conv. d'élasticité	Allongement à la rupture	Allongement rémanent	Essai de pliage
>150N/mm ²	>100N/mm ²	>35%	>0,1%	pas de fissure

DIMENSIONS ET TOLÉRANCES

Épaisseur	Largeur	Longueur	Rectitude	Planéité
+0,03 mm	0, +2mm	0, +10 mm	>1,5 mm/m	2 mm

FEUILLES - BOBINEAUX - BOBINES

Feuilles

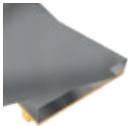
Produit	Dim. (mm)	Ép. (mm)	Jauge	Code article
	2000 x 650	0,65	12	086615
	2000 x 800	0,65	12	086632
	2000 x 800	0,80	14	086631
	2000 x 1000	0,50	10	086611
	2000 x 1000	0,60	11	086612
	2000 x 1000	0,65	12	086010
	2000 x 1000	0,70	13	086613
	2000 x 1000	0,80	14	086614
	2000 x 1000	1		086646
	3000 x 1000	0,65	12	086635
	3000 x 1000	0,70	13	086641

Feuille perforée

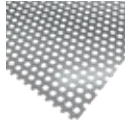
Produit	Dim. (mm)	Ép. (mm)	Code article
	2000 x 1000	0,80	086629

Bobineaux

Produit	Dim. (mm)	Ép. (mm)	ML	Jauge	Kg	Code article
	500	0,65	31	12	73	086617
	500	0,70	31	13	79	086618
	500	0,80	31	14	90	086619
	650	0,65	31	12	95	086620
	650	0,70	31	13	102	086621
	650	0,80	21	14	79	086622
	1000	0,65	21	12	98	086623
	1000	0,70	21	13	105	086624
	1000	0,80	17	14	97	086625

Bobines 1 tonne

Produit	Dim. (mm)	Ép. (mm)	Jauge	Code article
	500	0,65	12	088829
	500	0,70	13	088834
	500	0,80	14	088832
	650	0,65	12	088831
	650	0,70	13	088833
	650	0,80	14	088838
	1000	0,65	12	088830
	1000	0,80	14	088835

1 GOUTTIÈRES

Gouttières 1/2 rondes boudin Ø 14 sans pince

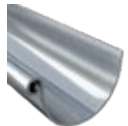
Produit	Dim. (mm)	ML	Code article	
	16/12	166 x 0,65	2	086652
	25/12	250 x 0,65	2	086653
	25/12	250 x 0,65	3	086654
	25/12	250 x 0,65	4	086655
	25/12	250 x 0,65	6	086696
	33/12	333 x 0,65	2	086657
	33/12	333 x 0,65	3	086658
	33/12	333 x 0,65	4	086659
	33/12	333 x 0,65	6	086660

Gouttières 1/2 rondes boudin Ø 14 avec pinces

Produit	Dim. (mm)	ML	Code article	
	25/12	250 x 0,65	4	086694
	33/12	333 x 0,65	4	086661

Gouttières lyonnaises boudin Ø 18 avec pinces

Produit	Dim. (mm)	ML	Code article	
	25/12	250 x 0,65	2	086662
	25/12	250 x 0,65	3	086663
	25/12	250 x 0,65	4	086664
	25/12	250 x 0,65	6	086665
	25/14	250 x 0,80	4	086666
	33/12	333 x 0,65	2	086667
	33/12	333 x 0,65	3	086668
	33/12	333 x 0,65	4	086669
	33/12	333 x 0,65	6	086670
	33/14	333 x 0,80	4	086671
	33/14	333 x 0,80	6	086691
	40/14	400 x 0,80	4	086673

Gouttières lyonnaises boudin Ø 18 sans pince

Produit	Dim. (mm)	ML	Code article	
	25/12	250 x 0,65	4	086674
	33/12	333 x 0,65	4	086675

Gouttière carrée

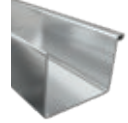
Produit	Dim. (mm)	ML	Code article	
	33/12	333 x 0,65	4	086676
	40/14	400 x 0,80	4	086677

Gouttière moulurée

Produit	Dim. (mm)	ML	Code article	
	33/12	333 x 0,65	4	086678

Gouttières nantaises boudin Ø 14 avec pince

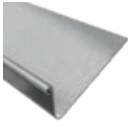
Produit	Dim. (mm)	Relevé (cm)	ML	Code article	
	33/12	333 x 0,65	R8	2	086698
	33/12	333 x 0,65	R8	3	086680
	33/12	333 x 0,65	R8	4	086679
	33/14	333 x 0,80	R8	4	086681
	40/12	400 x 0,65	R8	4	086682
	40/12	400 x 0,65	R10	4	086690
	40/14	400 x 0,80	R8	4	086693
	40/14	400 x 0,80	R10	4	086683

Gouttières havraises avec pinces

Produit	Dim. (mm)	ML	Code article	
	33/12	333 x 0,65	2	086699
	33/12	333 x 0,65	4	086684
	40/12	400 x 0,65	4	086687

2 CROCHETS

Crochets gouttières 1/2 rondes boudin Ø 14

Produit	Dim. (mm)	Code article
	Nervuré dvp 166	087488
	Nervuré dvp 250	087489
	Nervuré dvp 333	087493
	Dos plat dvp 250	087481
	Dos plat dvp 333	087485

Crochets gouttières lyonnaises boudin Ø 18 NP301

Produit	Dim. (mm)	Code article
	Dvp 250	089346
	Dvp 333	089347

Crochets gouttières lyonnaises boudin Ø 18

Produit	Dim. (mm)	Code article
	Nervuré dvp 250	087471
	Nervuré dvp 333	087473
	Nervuré dvp 400	087480
	Dos plat dvp 250	087464
	Dos plat dvp 333	087466

Crochets Roman

Produit	Dim. (mm)	Code article
	Dvp 250	089357
	Dvp 333	089358

Crochets Rouen

Produit	Dim. (mm)	Code article
	Dvp 250 tige de 170	087005
	Dvp 250 tige de 250	087007
	Dvp 333 tige de 170	087010
	Dvp 333 tige de 250	087012
	Dvp 250 chantourné tige de 250	087003

Crochets Alsace

Produit	Dim. (mm)	Code article
	Dvp 250	089361
	Dvp 333	089360

Crochet gouttière carrée

Produit	Dim. (mm)	Code article
	Dvp 333	089348

Crochets Montpellier/Flammes

Produit	Dim. (mm)	Code article
	Dvp 250 tige de 250	089371
	Dvp 333 tige de 250	089367
	Dvp 333 tige de 500	089372

Crochets Toulouse

Produit	Dim. (mm)	Code article
	Dvp 250 tige de 300	089366
	Dvp 250 tige de 250	089374
	Dvp 333 tige de 300	089365
	Dvp 333 tige de 250	089375

Crochet gouttière moulurée avec raidisseur

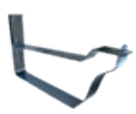
Produit	Dim. (mm)	Code article
	Dvp 333 raidisseur	089350

Crochet gouttière moulurée

Produit	Dim. (mm)	Code article
	Dvp 333 embouti	087468

Crochets gouttières nantaises

Produit	Dim. (mm)	Relevé (cm)	Code article
	Simple dvp 333	8	089351
	Limonier dvp 333	8	089352
	Simple dvp 400	10	089370

Crochets gouttières havraises

Produit	Dim. (mm)	Code article
	Simple dvp 333	089353
	Limonier dvp 333	089364
	Simple dvp 400	089354

Crochets fixation pour toiture fibro/bac acier

Produit	Dim. (mm)	Code article
	Dvp 250 - B14	089355
	Dvp 333 - B14	089356
	Dvp 250 - B18	089376
	Dvp 333 - B18	089373

Visserie pour toiture (x50u)

Produit	Dim. (mm)	Code article
	Boulon 6 x 16 avec écrou	089612

Pinces fixation pour toiture fibro/tuile

Produit	Désignation	Code article
	Pince fixation fibro + bac acier	089630
	Pince fixation tuile	089631

Hampes

Produit	Dim. (mm)	Code article	
	À pointe	Lg 250	089411
	À pointe	Lg 300	089412
	À pointe	Lg 400	089413
	Nervure droite	Lg 250	089425
	Nervure droite	Lg 300	089426
	Nervure droite	Lg 350	089427
	Nervure droite	Lg 500	089428
	Nervure droite	Lg 700	089429
	Nervure chantournée	Lg 250	089423
	Plate chantournée	Lg 335	089430
	Plate	Lg 235	089431
	Plate	Lg 335	089432

Tirant neige

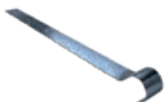
Produit	Dim. (mm)	Code article
	Universel	089727

Pointes GALVA crantées

Produit	Dim. (mm)	Code article
	3,5 x 40 Carton de 5 kg	089746

3 DILATATIONS

Joint de dilatations largeur 26 cm

Produit	Dim. (mm)	Code article
	Joint en rouleau 3 ml	089434
	Élément de dilatation pour gouttière dvp 250	089405
	Élément de dilatation pour gouttière dvp 333	089407

JONCTIONS

Jonctions gouttières

Produit	Dim. (mm)	Code article
	Dvp 250	089315
	Dvp 333	089316

4 ÉQUERRES

Équerres embouties

Produit	Dim. (mm)	Code article
	Intérieur - B14 - Dvp 166	089829
	Extérieur - B14 - Dvp 166	089059
	Intérieur - B14 - Dvp 250	089043
	Extérieur - B14 - Dvp 250	089044
	Intérieur - B14 - Dvp 333	089041
	Extérieur - B14 - Dvp 333	089042
	Intérieur - B18 - Dvp 250	089037
	Extérieur - B18 - Dvp 250	089038
	Intérieur - B18 - Dvp 333	089039
	Extérieur - B18 - Dvp 333	089040

Équerres soudées Étain

Produit	Dim. (mm)	Code article
	Intérieur - B14 - Dvp 250	089047
	Extérieur - B14 - Dvp 250	089048
	Intérieur - B14 - Dvp 333	089051
	Extérieur - B14 - Dvp 333	089052
	Intérieur - B18 - Dvp 250	089045
	Extérieur - B18 - Dvp 250	089046
	Intérieur - B18 - Dvp 333	089050
	Extérieur - B18 - Dvp 333	089049

Équerres carrées

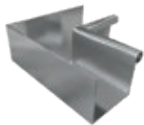
Produit	Dim. (mm)	Code article
	Intérieur - B14 - Dvp 333	089053
	Extérieur - B14 - Dvp 333	089054

Équerres moulurées

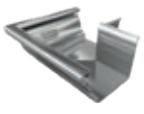
Produit	Dim. (mm)	Code article
	Intérieur - Dvp 333	089058
	Extérieur - Dvp 333	089057

5 NAISSANCES

Naissances agrafables pour gouttières 1/2 rondes boudin Ø 14

Produit	Dim. (mm)	Code article
	Dvp 166 / Ø 60	088864
	Dvp 250 / Ø 80	088858
	Dvp 333 / Ø 80	088859
	Dvp 333 / Ø 100	088860

Naissances agrafables pour gouttières lyonnaises boudin Ø 18

Produit	Dim. (mm)	Code article
	Dvp 250 / Ø 80	088861
	Dvp 333 / Ø 80	088862
	Dvp 333 / Ø 100	088863
	Dvp 400 / Ø 120	088879

Naissances à souder

Produit	Dim. (mm)	Code article
	Dvp 250 / Ø 80	088865
	Dvp 333 / Ø 80	088866
	Dvp 333 / Ø 100	088867
	Dvp 400 / Ø 120	088868

Naissances tronconiques

Produit	Dim. (mm)	Code article
	Ø 80	088869
	Ø 100	088870

Naissances plates

Produit	Dim. (mm)	Code article
	Ø 80	088871
	Ø 100	088872
	Ø 120	088876

Naissance carrée

Produit	Dim. (mm)	Code article
	80 x 80	088873

Naissance centrale havraise

Produit	Dim. (mm)	Code article
	Dvp 333 / Ø 80	089931

Naissance centrale nantaise

Produit	Dim. (mm)	Code article
	Dvp 333 / Ø 80	089933

6 TALONS OU FONDS

Fonds à souder

Produit	Dim. (mm)	Code article
	Dvp 166	089233
	Dvp 250	089234
	Dvp 333	089235

Fonds agrafables

Produit	Dim. (mm)	Code article
	Dvp 250	089236
	Dvp 333	089237
	Dvp 400	094342

Fonds à gorge

Produit	Dim. (mm)	Code article
	Dvp 250	089238
	Dvp 333 - B14	089239
	Dvp 333 - B18	090668

Fonds coquille

Produit	Dim. (mm)	Code article
	Dvp 250 - B18	089249
	Dvp 333 - B18	089242

Fonds moulurés à gorges

Produit	Dim. (mm)	Code article
	Dvp 333 droit	089240
	Dvp 333 gauche	089275

Fonds carrés

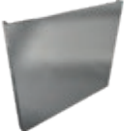
Produit	Dim. (mm)	Code article
	Dvp 333	089241
	Dvp 400	089248

Fonds nantais emboîtables

Produit	Dim. (mm)	Relevé (cm)	Code article
	Dvp 333 gauche	R8	089245
		R10	091790
	Dvp 333 droit	R8	089247
		R10	091791

Fonds havrais emboîtables

Produit	Dim. (mm)	Code article
	Dvp 333 droit	089246
	Dvp 333 gauche	089244

Embouts avec naissances et fonds pour gouttières 1/2 rondes boudin Ø 14

Produit	Dim. (mm)	Code article
	Dvp 166 gauche / Ø 60	090058
	Dvp 166 droit / Ø 60	090059
	Dvp 250 gauche / Ø 80	088938
	Dvp 250 droit / Ø 80	088939
	Dvp 333 gauche / Ø 100	088940
	Dvp 333 droit / Ø 100	088941

Embout central avec naissance pour gouttières 1/2 rondes boudin Ø 14

Produit	Dim. (mm)	Code article
	Dvp 250 / Ø 80	088942
	Dvp 333 / Ø 100	088943

Départs à talon pour gouttières 1/2 rondes boudin Ø 14

Produit	Dim. (mm)	Code article
	Dvp 250 gauche	088135
	Dvp 250 droit	088128

Bouts percés pour gouttières 1/2 rondes boudin Ø 14

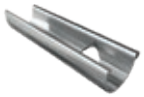
Produit	Dim. (mm)	Code article
	Dvp 250 / Ø 80	088067
	Dvp 333 / Ø 100	088073

Embout avec naissances et fonds pour gouttières lyonnaises boudin Ø 18

Produit	Dim. (mm)	Code article
	Dvp 250 gauche / Ø 80	088944
	Dvp 250 droit / Ø 80	088945
	Dvp 333 gauche / Ø 100	088946
	Dvp 333 droit / Ø 100	088947

Embout central avec naissances pour gouttières lyonnaises boudin Ø 18

Produit	Dim. (mm)	Code article
	Dvp 250 / Ø 80	088948
	Dvp 333 / Ø 100	088949

Bouts percés pour gouttières lyonnaises boudin Ø 18

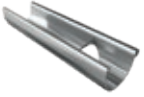
Produit	Dim. (mm)	Code article
	Dvp 250 / Ø 80	088072
	Dvp 333 / Ø 100	088074

Embout central avec naissance pour gouttières moulurées

Produit	Dim. (mm)	Code article
	Dvp 333 / Ø 80	088950

7 COUDES

Coudes 72°

Produit	Dim. (mm)	Code article
	Ø 60	087637
	Ø 80	087643
	Ø 100	087630
	Ø 120	087634

Coudes 85°

Produit	Dim. (mm)	Code article
	Ø 80	087653
	Ø 100	087650

Coudes soudés Paris

Produit	Dim. (mm)	Code article
	Ø 80	087709
	Ø 100	087705

Coudes à onglets

Produit	Dim. (mm)	Code article
	Ø 80	087680
	Ø 100	087678

Coudes lyonnais

Produit	Dim. (mm)	Code article
	Ø 80	087700
	Ø 100	087697

Coudes à étage

Produit	Dim. (mm)	Code article
	Ø 80	087672
	Ø 100	087668

Dévoisement 50 mm.

Écharpes extensibles

Produit	Dim. (mm)	Code article
	Ø 80 (Extensible 400-500)	087617
	Ø 80 (Extensible 500-800)	087624
	Ø 100 (Extensible 400-500)	087616
	Ø 100 (Extensible 500-800)	087622

8 CUVETTES / BOÎTES À EAU

Cuvettes 1/2 rondes de face

Produit	Dim. (mm)	Code article
	Ø 80	089176
	Ø 100	089177
	Ø 120	089178

Cuvettes 1/2 rondes d'angle

Produit	Dim. (mm)	Code article
	Ø 80	089179
	Ø 100	089180
	Ø 120	089181

Cuvettes de branchement

Produit	Dim. (mm)	Code article
	Ø 80	089182
	Ø 100	089183
	Ø 120	089186

9 DESCENTES

Tuyaux de descente tronconiques soudés Étain

Produit	Dim. (mm)	ML	Code article
	Ø 80	2	086866
	Ø 100	2	087447
	Ø 140	2	087449
	Ø 160	2	087453

Tuyaux de descente bord à bord

Produit	Dim. (mm)	ML	Code article
	Ø 60	2	087401
	Ø 80	2	087419
	Ø 80	3	087416
	Ø 100	2	087425
	Ø 100	3	087426
	Ø 100	4	087427
	Ø 120	2	087431

Manchons

Produit	Dim. (mm)	Code article
	Ø 80	089290
	Ø 100	089291

Réductions

Produit	Dim. (mm)	Code article
	100/80	089578

10 BAGUES

Bagues extensibles simples

Produit	Dim. (mm)	Code article
	Ø 80	087524
	Ø 100	087520

Bagues extensibles doubles

Produit	Dim. (mm)	Code article
	Ø 80	087515
	Ø 100	087508
	Ø 120	087511

Bagues spirales

Produit	Dim. (mm)	Code article
	Avec bord - Ø 80	087530
	Sans bord - Ø 80	087537
	Avec bord - Ø 100	087531
	Sans bord - Ø 100	087539

11 COLLIERS

Colliers de descente ronds

Produit	Dim. (mm)		Code article
	À embase 7/150	Ø 60	086941
	À embase 7/150	Ø 80	086948
	À embase 7/150	Ø 100	086924
	À embase 8/125	Ø 120	086932
	À embase 8/125	Ø 140	086934
	À embase 8/125	Ø 150	086936
	À embase 8/125	Ø 160	086938
	À embase 8/125	Ø 200	092737
	À pointe	Ø 80	086945
	À pointe	Ø 100	086925

Pattes à vis (x10u)

Produit	Dim. (mm)	Code article
	A embase 7/150	089639

12 RÉCUPÉRATEURS D'EAU

Récupérateurs d'eau à clapet

Produit	Dim. (mm)	Code article
	Ø 80	089276
	Ø 100	089277

Récupérateurs d'eau à raccord universel (fournis sans embout)

Produit	Dim. (mm)	Code article
	Ø 80	089280
	Ø 100	089281

13 DAUPHINS

Dauphins fonte droits à peindre *

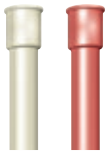
Produit	Dim. (mm)	ML	Code article	
			Sable	Rouge
	Ø 80	1	086887	086886
	Ø 100	1	086878	086869
	Ø 120	1	086884	
	Ø 80	2	086875	086890
	Ø 100	2	086880	
	Ø 120	2	086873	

* Les dauphins sont recouverts d'un apprêt. Il est indispensable de repeindre le dauphin aux couleurs de votre façade.

Dauphins fonte coudés à peindre *

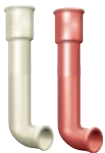
Produit	Dim. (mm)	ML	Code article	
			Sable	Rouge
	Ø 80	1	086888	086885
	Ø 100	1	086877	086876
	Ø 120	1	086871	
	Ø 80	2	086889	
	Ø 100	2	086870	
	Ø 120	2	086872	

* Les dauphins sont recouverts d'un apprêt. Il est indispensable de repeindre le dauphin aux couleurs de votre façade.

Colliers pour dauphins

Produit	Dim. (mm)	Code article
		Sable
	Ø 80	091198
	Ø 100	091197

14 CRAPAUDINES

Crapaudine extensible

Produit	Dim. (mm)	Code article
	80 / 100	089551

ACCESSOIRES

Clous calotins lisses (boîte de 500)

Produit	Dim. (mm)	Code article
	16 x 35	088786
	16 x 40	088787
	16 x 50	088789

Clous calotins torsadés (boîte de 500)

Produit	Dim. (mm)	Code article
	16 x 40	088795
	16 x 50	088796
	16 x 60	088797

CONSOMMABLES

Produit	Dim. (mm)	Code article
	Décapant flux en gel pour zinc 200 g	089622
	Pain de sel amoniac 70 g	089636
	Baguette étain 33 % 25 kg	087541
	Baguette étain 33 % 8 kg	094286
	Targette étain 33 % 25 kg	089724
	Targette étain 33 % 8 kg	094287
	Cartouche mastic spécial zinc 290 ml	091461

CUIVRE

CUIVRE NATUREL

Le cuivre naturel est brillant et se patinera en fonction des expositions et des aléas climatiques entre 6 et 18 mois, pour prendre une patine oxydée de couleur marron.

NORME MATIÈRE

• Cuivre EN 1172

NORMES PRODUITS

Gouttières

Gouttières demi ronde de 25	Norme NF en 612
Gouttières demi ronde de 33	Norme NF P 36-402
Gouttières lyonnaises de 25	Norme NF en 612
Gouttières lyonnaises de 33	Norme NF en 612
Gouttières carrées de 33	Norme NF en 612
Gouttières moulurées de 33	Norme NF en 612
Gouttières nantaises	Norme NF P36-402
Gouttières havraises	Norme NF P36-402

Descentes

Descentes tronconiques soudées étain	Norme NF en 612 classe y
Descentes soudées bord à bord	Norme NF en 612
Descentes carrées	Norme NF en 612

Marquage et traçabilité

Les feuilles, les bobines, les gouttières et les bandes façonnées de la gamme bénéficient d'une traçabilité permettant l'assurance d'une qualité et de garantie de nos fabrications. Vous trouverez marqué : **L'Euro Norme - le Numéro de coulée - l'épaisseur - la composition - le nom.**

Accessoires

Tous les accessoires de la gamme sont aux normes **NF P36-402** et **NF P36-403**.

FEUILLES - BOBINEAUX - BOBINES

Feuilles

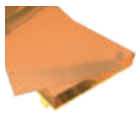
Produit	Dim. (mm)	Ép. (mm)	Code article
	2000 x 1000	0,50	089219
	2000 x 1000	0,55	089220
	2000 x 1000	0,60	089221
	2000 x 1000	0,80	089222

Feuille perforée

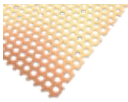
Produit	Dim. (mm)	Ép. (mm)	Code article
	2000 x 1000	0,55	089626

Bobineaux

Produit	Dim. (mm)	Ép. (mm)	ML	Kg	Code article
	650	0,60	30	100	087824

1 GOUTTIÈRES

Gouttières 1/2 rondes boudin Ø 14 sans pince

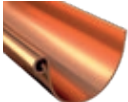
Produit	Dim. (mm)	ML	Code article
	166 x 0,50	2	086717
	250 x 0,50	2	086849
	250 x 0,50	4	086731
	333 x 0,50	2	089923
	333 x 0,50	4	086726
	333 x 0,55	4	086727
	333 x 0,80	4	086729

Gouttières lyonnaises boudin Ø 18 avec pinces

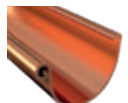
Produit	Dim. (mm)	ML	Code article
	250 x 0,50	4	086734
	250 x 0,50	6	086737
	333 x 0,55	3	086742
	333 x 0,55	4	086743
	333 x 0,55	6	086744

2 CROCHETS

Crochets gouttières lyonnaises NP301

Produit	Dim. (mm)	Code article
	Dvp 250	089329
	Dvp 333	089330

Crochets gouttières 1/2 rondes boudin Ø 14

Produit	Dim. (mm)	Code article
	Nervuré dvp 166	087487
	Nervuré dvp 250	087470
	Nervuré dvp 333	087492
	Dos plat dvp 333	087484

Crochets gouttières lyonnaises boudin Ø 18

Produit	Dim. (mm)	Code article
	Nervuré dvp 250	087490
	Nervuré dvp 333	087496
	Dos plat dvp 333	087465

Crochets Rouen

Produit	Dim. (mm)	Code article
	Dvp 250 tige de 170	087004
	Dvp 250 tige de 250	087006
	Dvp 333 tige de 250	087011

Pinces fixation pour toiture fibro/tuile

Produit	Désignation	Code article
	Pince fixation fibro + bac acier	089629
	Pince fixation tuile	089632

Hampes

Produit	Dim. (mm)	Code article	
	À pointe	Lg 250	089414
	À pointe	Lg 350	089409
	Nervure droite	Lg 250	089420
	Nervure droite	Lg 350	089421
	Nervure droite	Lg 500	089422
	Nervure chantournée	Lg 250	089418
	Plate chantournée	Lg 335	089415

Tirant neige

Produit	Dim. (mm)	Code article
	Universel	089726

Pointes CUIVRE crantées

Produit	Dim. (mm)	Code article
	5 x 40 Carton de 5 kg	089648

5 NAISSANCES

Naissances agrafables

Produit	Dim. (mm)	Code article
	Dvp 166 / Ø 60 - B14	089930
	Dvp 250 / Ø 80 - B14	088897
	Dvp 333 / Ø 80 - B14	088898
	Dvp 333 / Ø 100 - B14	088899
	Dvp 250 / Ø 80 - B18	088900
	Dvp 333 / Ø 80 - B18	088901
	Dvp 333 / Ø 100 - B18	088902

3 DILATATIONS

Joints de dilatation largeur 26 cm

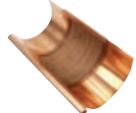
Produit	Dim. (mm)	Code article
	Joint en rouleau 3 ml	089433
	Élément de dilatation pour gouttière dvp 250	089404
	Élément de dilatation pour gouttière dvp 333	089406

Naissances à souder

Produit	Dim. (mm)	Code article
	Ø 60	088903
	Ø 80	088904
	Ø 100	088905

JONCTIONS

Jonction gouttière

Produit	Dim. (mm)	Code article
	Dvp 250	089317

Naissances plates

Produit	Dim. (mm)	Code article
	Ø 80	088907
	Ø 100	088908

4 ÉQUERRES

Équerres embouties

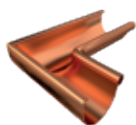
Produit	Dim. (mm)	Code article
	Intérieur - B14 - Dvp 250	089099
	Extérieur - B14 - Dvp 250	089100
	Intérieur - B14 - Dvp 333	089097
	Extérieur - B14 - Dvp 333	089098
	Intérieur - B18 - Dvp 250	089093
	Extérieur - B18 - Dvp 250	089094
	Intérieur - B18 - Dvp 333	089095
	Extérieur - B18 - Dvp 333	089096

6 TALONS OU FONDS

Fonds agrafables

Produit	Dim. (mm)	Code article
	Dvp 166	089267
	Dvp 250	089259
	Dvp 333	089260

Fonds à souder

Produit	Dim. (mm)	Code article
	Dvp 250	089942

Équerres soudées Étain

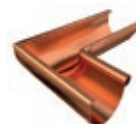
Produit	Dim. (mm)	Code article
	Intérieur - B14 - Dvp 250	089103
	Extérieur - B14 - Dvp 250	089104
	Intérieur - B14 - Dvp 333	089108
	Extérieur - B14 - Dvp 333	089107
	Intérieur - B18 - Dvp 250	089101
	Extérieur - B18 - Dvp 250	089102
	Intérieur - B18 - Dvp 333	089106
	Extérieur - B18 - Dvp 333	089105

Fonds à gorge

Produit	Dim. (mm)	Code article
	Dvp 250	089261
	Dvp 333	089262

Fonds coquille

Produit	Dim. (mm)	Code article
	Dvp 250 - B18	089266
	Dvp 333 - B18	089265

Embout central avec naissance pour gouttières 1/2 rondes boudin Ø 14

Produit	Dim. (mm)	Code article
	Dvp 333 / Ø 100	088960

Bout percé pour gouttières 1/2 rondes boudin Ø 14

Produit	Dim. (mm)	Code article
	Dvp 250 / Ø 80	088071

Embouts avec naissances et fonds pour gouttières lyonnaises boudin Ø 18

Produit	Dim. (mm)	Code article
	Dvp 250 droit / Ø 80	088962
	Dvp 333 gauche / Ø 100	088963
	Dvp 333 droit / Ø 100	088964

7 COUDES

Coudes 72°

Produit	Dim. (mm)	Code article
	Ø 60	087636
	Ø 80	087641
	Ø 100	087627
	Ø 120	087632

Coudes 85°

Produit	Dim. (mm)	Code article
	Ø 80	087651
	Ø 100	087648

Coudes soudés Paris

Produit	Dim. (mm)	Code article
	Ø 80	087707
	Ø 100	087703

Coudes lyonnais

Produit	Dim. (mm)	Code article
	Ø 80	087698
	Ø 100	087695

Coudes à étage

Produit	Dim. (mm)	Code article
	Ø 80	087671
	Ø 100	087667

Dévoisement 50 mm.

8 CUVETTES

Cuvettes 1/2 rondes de face

Produit	Dim. (mm)	Code article
	Ø 80	089195
	Ø 100	089196

Cuvettes de branchement

Produit	Dim. (mm)	Code article
	Ø 80	089201
	Ø 100	089202
	Ø 120	089205

9 DESCENTES

Tuyaux de descente tronconiques soudés Étain

Produit	Dim. (mm)	ML	Code article
	Ø 80	2	087457
	Ø 100	2	087446
	Ø 100 x 0,80	2	087448

Tuyaux de descente bord à bord

Produit	Dim. (mm)	ML	Code article
	Ø 60	2	087380
	Ø 80	2	087384
	Ø 80	4	087386
	Ø 100	2	087377
	Ø 100	4	087379
	Ø 120	2	087411

Manchons

Produit	Dim. (mm)	Code article
	Ø 80	089296
	Ø 100	089297

10 BAGUES

Bagues extensibles simples

Produit	Dim. (mm)	Code article
	Ø 80	087522
	Ø 100	087519

Bagues extensibles doubles

Produit	Dim. (mm)	Code article
	Ø 80	087513
	Ø 100	087506
	Ø 120	087510

11 COLLIERS

Colliers de descente ronds

Produit	Dim. (mm)		Code article
	À embase 7/150	Ø 60	086942
	À embase 7/150	Ø 80	086947
	À embase 7/150	Ø 100	086923
	À embase 7/150	Ø 120	086931

12 RÉCUPÉRATEURS D'EAU

Récupérateurs d'eau

Produit	Dim. (mm)	Code article
	Ø 80	089282
	Ø 100	089283

13 DAUPHINS

Dauphins fonte droits à peindre *

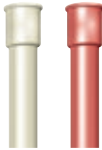
Produit	Dim. (mm)	ML	Code article	
			Sable	Rouge
	Ø 80	1	086887	086886
	Ø 100	1	086878	086869
	Ø 120	1	086884	
	Ø 80	2	086875	086890
	Ø 100	2	086880	
	Ø 120	2	086873	

* Les dauphins sont recouverts d'un apprêt. Il est indispensable de repeindre le dauphin aux couleurs de votre façade.

Dauphins fonte coudés à peindre *

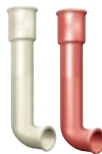
Produit	Dim. (mm)	ML	Code article	
			Sable	Rouge
	Ø 80	1	086888	086885
	Ø 100	1	086877	086876
	Ø 120	1	086871	
	Ø 80	2	086889	
	Ø 100	2	086870	
	Ø 120	2	086872	

* Les dauphins sont recouverts d'un apprêt. Il est indispensable de repeindre le dauphin aux couleurs de votre façade.

14 CRAPAUDINES

Crapaudine extensible

Produit	Dim. (mm)	Code article
	80 / 100	089550

CONSOMMABLES

Produit	Dim. (mm)	Code article
	Décapant flux en gel pour cuivre 1 L	089623
	Pain de sel amoniac 70 g	089636
	Baguette étain 33 % 25 kg	087541
	Baguette étain 33 % 8 kg	094286
	Targette étain 33 % 25 kg	089724
	Targette étain 33 % 8 kg	094287
	Cartouche mastic spécial zinc 290 ml	091461



GALVA

ACIER GALVANISÉ LAQUÉ RAL7016

L'acier galvanisé laqué offre un aspect moderne et contemporain de par son revêtement texturé mate. Matériaux idéals pour les fortes amplitudes thermiques.

NORME MATIÈRE

• Galva EN 10142

NORMES PRODUITS

Gouttières

Gouttières lyonnaises de 33

Norme **NF en 612**

Descentes

Descentes tronconiques soudées étain

Norme **NF en 612** classe y

Descentes soudées bord à bord

Norme **NF en 612**

Descente agrafée

Norme **NF en 612**

Marquage et traçabilité

Les feuilles, les bobines, les gouttières et les bandes façonnées de la gamme bénéficient d'une traçabilité permettant l'assurance d'une qualité et de garantie de nos fabrications.

Couche de protection Zinc double face Z275

Couche d'après 15µm

Revêtement polyester 20µm

Accessoires

Tous les accessoires de la gamme sont aux normes **NF P36-402** et **NF P36-403**.

1 GOUTTIÈRES

Gouttières lyonnaises boudin 18 avec pinces

Produit	Dim. (mm)	ML	Code article
	333 x 0,60	3	094182
	333 x 0,60	4	093356

Crochets gouttières Lyonnaises

Produit	Dim. (mm)	Code article
	Nervuré dvp 333	093304

2 CROCHETS

Tirant neige

Produit	Dim. (mm)	Code article
	Universel	093966

4 ÉQUERRES

Equerre emboutie

Produit	Dim. (mm)	Code article
	Intérieur - B18 Dvp 333	093964
	Extérieur - B18 Dvp 333	093963

5 NAISSANCES

Naissance agrafable pour gouttière lyonnaise boudin 18

Produit	Dim. (mm)	Code article
	Dvp 333/D80	093312

6 TALONS OU FONDS

Fonds agrafables

Produit	Dim. (mm)	Code article
	Dvp 333	093308

7 COUDES

Coudes 72°

Produit	Dim. (mm)	Code article
	D 100	093316

9 DESCENTES

Manchon

Produit	Dim. (mm)	Code article
	D 100	093965

Tuyaux de descente

Produit	Dim. (mm)	ML	Code article
	D 100	2	093325

11 COLLIERS

Collier

Produit	Dim. (mm)	Code article
	D 100	093320

CONSOMMABLES

Produit	Dim. (mm)	Code article
	Cartouche mastic spécial zinc 290 ml	091461

GALVA

ACIER GALVANISÉ

**L'acier galvanisé a un aspect brillant.
Matériau idéal pour les fortes amplitudes
thermiques.**

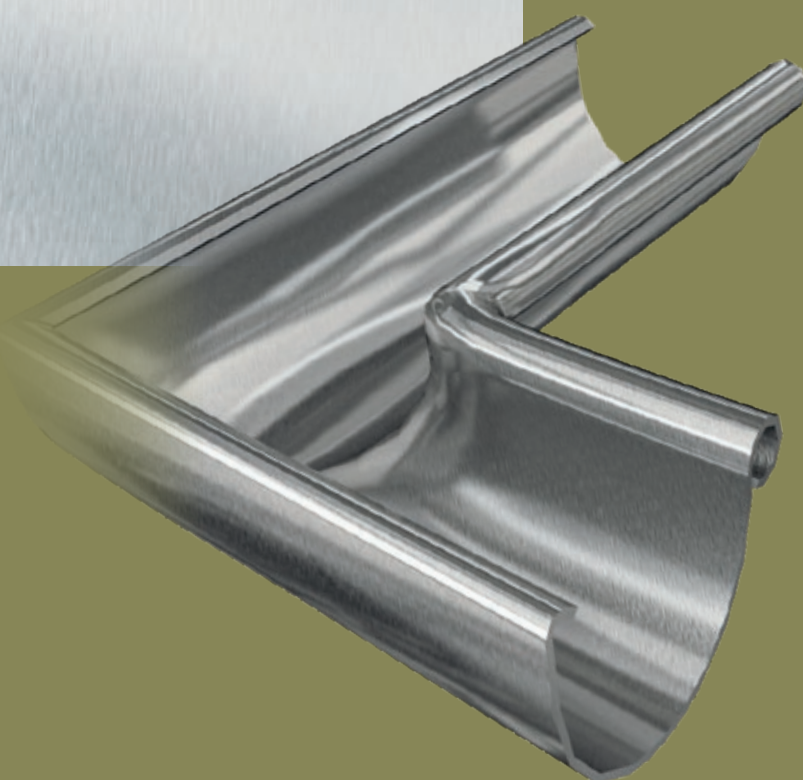

NORME MATIÈRE

• Galva **EN 10143**

NORMES PRODUITS

Gouttières

Gouttières demi ronde de 25	Norme NF en 612
Gouttières demi ronde de 33	Norme NF P 36-402
Gouttières lyonnaises de 25	Norme NF en 612
Gouttières lyonnaises de 33	Norme NF en 612
Gouttières carrées de 33	Norme NF en 612
Gouttières moulurées de 33	Norme NF en 612
Gouttières nantaises	Norme NF P36-402
Gouttières havraises	Norme NF P36-402

Descentes

Descentes tronconiques soudées étain	Norme NF en 612 classe y
Descentes soudées bord à bord	Norme NF en 612
Descentes carrées	Norme NF en 612

Marquage et traçabilité

Les feuilles, les bobines, les gouttières et les bandes façonnées de la gamme bénéficient d'une traçabilité permettant l'assurance d'une qualité et de garantie de nos fabrications. Vous trouverez marqué : **L'Euro Norme - le Numéro de coulée - l'épaisseur - la composition - le nom.**

Accessoires

Tous les accessoires de la gamme sont aux normes **NF P36-402** et **NF P36-403**.

FEUILLES - BOBINEAUX - BOBINES

Feuilles

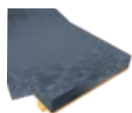
Produit	Dim. (mm)	Ép. (mm)	Code article
	2000 x 1000	0,50	089223
	2000 x 1000	0,63	089225
	2000 x 1000	0,80	089226

Feuilles perforées

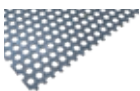
Produit	Dim. (mm)	Ép. (mm)	Code article
	2000 x 1000	0,55	089627
	2000 x 1000	1	089625

1 GOUTTIÈRES

Gouttières 1/2 rondes boudin Ø 14 sans pince

Produit	Dim. (mm)	ML	Code article
	250 x 0,55	4	086810
	333 x 0,55	4	086811
	333 x 0,55	6	086812

Gouttières lyonnaises boudin Ø 18 avec pinces

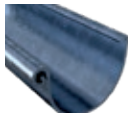
Produit	Dim. (mm)	ML	Code article
	250 x 0,55	3	086773
	250 x 0,55	4	086756
	250 x 0,55	6	086757
	333 x 0,55	3	086783
	333 x 0,55	4	086762
	333 x 0,55	6	086745

Gouttières lyonnaises boudin Ø 18 sans pince

Produit	Dim. (mm)	ML	Code article
	250 x 0,55	2	086764
	250 x 0,55	4	086765
	333 x 0,55	2	086766
	333 x 0,55	4	086767

2 CROCHETS

Crochets gouttières 1/2 rondes boudin Ø 14

Produit	Dim. (mm)	Code article
	Nervuré dvp 166	087488
	Nervuré dvp 250	087489
	Nervuré dvp 333	087493
	Dos plat dvp 250	087481
	Dos plat dvp 333	087485

Crochets gouttières lyonnaises boudin Ø 18 NP301

Produit	Dim. (mm)	Code article
	Dvp 250	089346
	Dvp 333	089347

Crochets gouttières Lyonnaises boudin Ø 18

Produit	Dim. (mm)	Code article
	Nervuré dvp 250	087471
	Nervuré dvp 333	087473
	Nervuré dvp 400	087480
	Dos plat dvp 250	087464
	Dos plat dvp 333	087466

Crochets Roman

Produit	Dim. (mm)	Code article
	Dvp 250	089357
	Dvp 333	089358

Crochets Rouen

Produit	Dim. (mm)	Code article
	Dvp 250 tige de 170	087005
	Dvp 250 tige de 250	087007
	Dvp 333 tige de 170	087010
	Dvp 333 tige de 250	087012
	Dvp 250 chantourné tige de 250	087003

Crochets Alsace

Produit	Dim. (mm)	Code article
	Dvp 250	089361
	Dvp 333	089360

Crochets Montpellier/Flammes

Produit	Dim. (mm)	Code article
	Dvp 250 tige de 250	089371
	Dvp 333 tige de 250	089367
	Dvp 333 tige de 500	089372

Crochets fixation pour toiture fibro/bac acier

Produit	Dim. (mm)	Code article
	Dvp 250 - B14	089355
	Dvp 333 - B14	089356
	Dvp 250 - B18	089376
	Dvp 333 - B18	089373

Visserie pour toiture (x50u)

Produit	Dim. (mm)	Code article
	Boulon 6 x 16 avec écrou	089612

Pincés fixation pour toiture fibro/tuile

Produit	Désignation	Code article
	Pincé fixation fibro + bac acier	089630
	Pincé fixation tuile	089631

Hampes

Produit	Dim. (mm)		Code article
	À pointe	Lg 250	089411
	À pointe	Lg 300	089412
	À pointe	Lg 400	089413
	Nervure droite	Lg 160	089424
	Nervure droite	Lg 250	089425
	Nervure droite	Lg 300	089426
	Nervure droite	Lg 350	089427
	Nervure droite	Lg 500	089428
	Nervure droite	Lg 700	089429
	Nervure chantournée	Lg 250	089423
	Plate chantournée	Lg 335	089430
	Plate	Lg 235	089431
	Plate	Lg 335	089432

Tirant neige

Produit	Dim. (mm)	Code article
	Universel	089727

6 TALONS OU FONDS

Fonds à gorge

Produit	Dim. (mm)	Code article
	Dvp 250	089268
	Dvp 333	089269

Fonds agrafables

Produit	Dim. (mm)	Code article
	Dvp 250	089270
	Dvp 333	089271

Bout percé pour gouttières lyonnaises boudin Ø 18

Produit	Dim. (mm)	Code article
	Dvp 250 / Ø 80	088069

4 ÉQUERRES

Équerres embouties

Produit	Dim. (mm)	Code article
	Intérieur - B18 - Dvp 250	089115
	Extérieur - B18 - Dvp 250	089116
	Intérieur - B18 - Dvp 333	089117
	Extérieur - B18 - Dvp 333	089118

Équerres soudées

Produit	Dim. (mm)	Code article
	Intérieur - B18 - Dvp 250	089120
	Extérieur - B18 - Dvp 250	089121
	Intérieur - B18 - Dvp 333	089122
	Extérieur - B18 - Dvp 333	089123

7 COUDES

Coudes 72°

Produit	Dim. (mm)	Code article
	Ø 80	087645
	Ø 100	087646
	Ø 120	087647

Coudes 85°

Produit	Dim. (mm)	Code article
	Ø 80	087654
	Ø 100	087655

8 CUVETTES

Cuvettes de branchement

Produit	Dim. (mm)	Code article
	Ø 80	089206
	Ø 100	089207

5 NAISSANCES

Naissances agrafables pour gouttières 1/2 rondes boudin Ø 14

Produit	Dim. (mm)	Code article
	Dvp 250 / Ø 80	088913
	Dvp 333 / Ø 100	088915

Naissances agrafables pour gouttières lyonnaises boudin Ø 18

Produit	Dim. (mm)	Code article
	Dvp 250 / Ø 80	088916
	Dvp 333 / Ø 80	088917
	Dvp 333 / Ø 100	088918
	Dvp 333 / Ø 120	088919

9 DESCENTES

Tuyaux de descente

Produit	Dim. (mm)	ML	Code article
	Ø 80	2	087397
	Ø 80	4	087396
	Ø 100	2	087394
	Ø 100	3	087399
	Ø 100	4	087398
	Ø 120	2	087400
	Ø 140	2	092733
	Ø 150	2	092734
	Ø 160	2	092735
	Ø 200	2	092736

Manchons

Produit	Dim. (mm)	Code article
	Ø 80	089298
	Ø 100	089299

11 COLLIERS

Colliers de descente ronds

Produit	Dim. (mm)		Code article
	À embase 7/150	Ø 60	086941
	À embase 7/150	Ø 80	086948
	À embase 7/150	Ø 100	086924
	À embase 7/150	Ø 120	086932
	A embase 8/125	Ø 140	086934
	A embase 8/125	Ø 150	086936
	A embase 8/125	Ø 160	086938
	A embase 8/125	Ø 200	092737
	À pointe	Ø 80	086945
	À pointe	Ø 100	086925

Pattes à vis (x10u)

Produit	Dim. (mm)	Code article
	A embase 7/150	089639

12 RÉCUPÉRATEURS D'EAU

Récupérateurs d'eau

Produit	Dim. (mm)	Code article
	Ø 80	089288
	Ø 100	089289

13 DAUPHINS

Dauphins fonte droits à peindre *

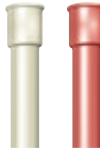
Produit	Dim. (mm)	ML	Code article	
			Sable	Rouge
	Ø 80	1	086887	086886
	Ø 100	1	086878	086869
	Ø 120	1	086884	
	Ø 80	2	086875	086890
	Ø 100	2	086880	
	Ø 120	2	086873	

* Les dauphins sont recouverts d'un apprêt. Il est indispensable de repeindre le dauphin aux couleurs de votre façade.

Dauphins fonte coudés à peindre *

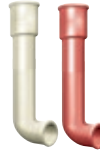
Produit	Dim. (mm)	ML	Code article	
			Sable	Rouge
	Ø 80	1	086888	086885
	Ø 100	1	086877	086876
	Ø 120	1	086871	
	Ø 80	2	086889	
	Ø 100	2	086870	
	Ø 120	2	086872	

* Les dauphins sont recouverts d'un apprêt. Il est indispensable de repeindre le dauphin aux couleurs de votre façade.

Colliers pour dauphins

Produit	Dim. (mm)	Code article
		Sable
	Ø 80	091198
	Ø 100	091197

14 CRAPAUDINES

Crapaudine extensible GALVA

Produit	Dim. (mm)	Code article
	80 / 100	089551

CONSOMMABLES

Produit	Dim. (mm)	Code article
	Cartouche mastic spécial zinc 290 ml	091461

AQUALU

ALUMINIUM LAQUÉ

L'aluminium laqué est un matériau léger et malléable. Grâce à une gamme complète de gouttières et d'accessoires développés 300 mm, ainsi qu'un large choix de teintes, il offre une esthétique sur mesure.

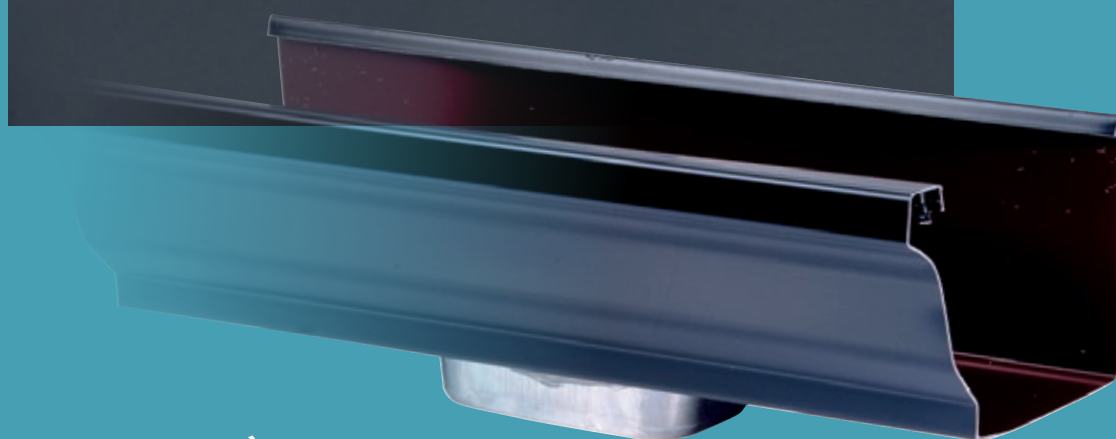

NORME MATIÈRE

• Aluminium EN 515 - EN 485.4 - EN 573.3

NORMES PRODUITS

- L'étanchéité des fonds, des équerres, des naissances, est obtenue grâce à l'utilisation du mastic MS polymère.
- La mise en œuvre est conforme du D.T.U. 40.5 et aux normes P 36-201, NF-EN 612.
- L'aluminium, matériau de base utilisé pour la fabrication des gouttières, est conforme aux normes françaises en vigueur Aluminium : laque : NF-EN-ISO 2813 ; profilage.

ACCESSOIRES

Crochet en aluminium : presse épaisseur de 12/10 renforcé
Tuyaux de descente : fabriqué en aluminium prélaqué de 7/10 d'épaisseur. De forme rectangulaire (60x80) et ronde, longueur standard 2 mètres.
Coude et écharpe : en aluminium prélaqué (60x80) et rond.
Naissance en aluminium : qualité emboutissage diamètre 60/80 Rectangulaire.
Fond : fabriqué en aluminium prélaqué en 7/10 d'épaisseur avec gorge pour emboîtement.
Équerre : en aluminium prélaqué embouti 90° intérieur et extérieur permet le raccordement aisé du profil de gouttière corniche.
Collier de descente : aluminium de 15/10 prélaqué



Dimension **A** : 125 mm
Dimension **B** : 95 mm
Dimension **C** : 85 mm
Épaisseur aluminium : 0,7 mm
Section gouttière : 90 cm²
Volume par mètre : 9 litres
Longueur : 2 et 4 mètres linéaires

1 GOUTTIÈRES

Gouttières moulurées développés 300

Produit	ML	Code article			
		Blanc	Sable	Miel	Ardoise
	2	086792	086806	086802	086794
	4	086793	086807	086803	086795
		Brun	Beige Rosé	Gris	Noir
	2	086796	086790	086800	086804
	4	086797	086791	086801	086805

2 CROCHETS

Crochet écarteur Aluminium

Produit	Code article
	086975

JONCTIONS

Jonctions développés 300

Produit	Code article			
	Blanc	Sable	Miel	Ardoise
	087766	087772	087770	087764
	Brun	Beige Rosé	Gris	Noir
	087767	087765	087769	087771

4 ÉQUERRES

Angles intérieurs 90° développés 300

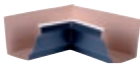
Produit	Code article			
	Blanc	Sable	Miel	Ardoise
	087147	087153	087151	087145
	Brun	Beige Rosé	Gris	Noir
	087148	087146	087150	087152

Angles extérieurs 90° développés 300

Produit	Code article			
	Blanc	Sable	Miel	Ardoise
	087137	087143	087141	087135
	Brun	Beige Rosé	Gris	Noir
	087138	087136	087140	087142

Angles intérieurs 135° développés 300

Produit	Code article			
	Blanc	Sable	Miel	Ardoise
	087197	087204	087202	087198
	Brun	Gris	Noir	
	089858	087201	087203	

Angles extérieurs 135° développés 300

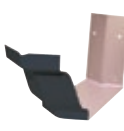
Produit	Code article		
	Blanc	Sable	Ardoise
	087187	087194	087188
	Gris	Noir	
	087191	087193	

5 NAISSANCES

Naissances moignon latéral 60 x 80

Produit	Code article			
	Blanc	Sable	Miel	Ardoise
	087724	087730	087728	087722
	Brun	Beige Rosé	Gris	Noir
	087725	087723	087727	087729

Naissances moignon frontal 60 x 80

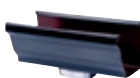
Produit	Code article			
	Blanc	Sable	Miel	Ardoise
	087714	087720	087718	087712
	Brun	Beige Rosé	Gris	Noir
	087715	087713	087717	087719

Naissances cylindriques Ø 80

Produit	Code article	
	Gris	Noir
	087783	087785

Branchements 60 x 80

Produit	Code article			
	Blanc	Sable	Miel	Ardoise
	087288	087294	087292	087286
	Brun	Beige Rosé	Gris	Noir
	087289	087287	087291	087293

6 TALONS OU FONDS

Talons moulurés gauches développés 300

Produit	Code article			
	Blanc	Sable	Miel	Ardoise
	087328	087334	087332	087326
	Brun	Beige Rosé	Gris	Noir
	087329	087327	087331	087333

Talons moulurés droits développés 300

Produit	Code article			
	Blanc	Sable	Miel	Ardoise
	087319	087324	087322	087317
	Brun	Beige Rosé	Gris	Noir
	087320	087318	087316	087323

7 COUDES

Coudes frontaux A (agrafe intérieure) 72° 80 x 60 extérieur

Produit	Code article			
	Blanc	Sable	Miel	Ardoise
	087248	087254	087252	087246
	Brun	Beige Rosé	Gris	Noir
	087249	087247	087251	087253

Coudes frontaux B (agrafe extérieure) 72° 80 x 60 intérieur

Produit	Code article			
	Blanc	Sable	Miel	Ardoise
	087258	087264	087262	087256
	Brun	Beige Rosé	Gris	Noir
	087259	087257	087261	087263

Coudes latéraux A (agrafe intérieure) 72° 60 x 80

Produit	Code article			
	Blanc	Sable	Miel	Ardoise
	087268	087274	087272	087266
	Brun	Beige Rosé	Gris	Noir
	087269	087267	087271	087273

Coudes latéraux B (agrafe intérieure) 72° 60 x 80

Produit	Code article			
	Blanc	Sable	Miel	Ardoise
	087278	087284	087282	087276
	Brun	Beige Rosé	Gris	Noir
	087279	087277	087281	087283

Dévoiements 500 mm 60 x 80

Produit	Code article			
	Blanc	Sable	Miel	Ardoise
	087127	087133	087131	087125
	Brun	Beige Rosé	Gris	Noir
	087128	087126	087130	087132

Cols de cygne 60 x 80

Produit	Code article			
	Blanc	Sable	Miel	Ardoise
	087218	087224	087222	087216
	Brun	Beige Rosé	Gris	Noir
	087219	087217	087221	087223

9 DESCENTES

Tuyau de descente 2 m - 60 x 80

Produit	Code article			
	Blanc	Sable	Miel	Ardoise
	087308	087314	087312	087306
	Brun	Beige Rosé	Gris	Noir
	087309	087307	087311	087313

Fixations de descente

Produit	Code article			
	Blanc	Sable	Miel	Ardoise
	086906	086912	086910	086904
	Brun	Beige Rosé	Gris	Noir
	086907	086905	086909	086911

12 RÉCUPÉRATEURS D'EAU

Récupérateurs d'eau 60 x 80

Produit	Code article			
	Blanc	Sable	Miel	Ardoise
	087734	087740	087738	087732
	Brun	Beige Rosé	Gris	Noir
	087735	087733	089901	089902

Boîte à eau 200 60 x 80

Produit	Dim. (mm)	Code article				
		Blanc	Sable	Ardoise	Gris	Noir
	200 x 200	087361	087372	087365	087368	087370

ACCESSOIRES

Vis auto-foreuse 10 pièces 3,5 x 9,5 mm

Produit	Code article			
	Blanc	Sable	Miel	Ardoise
	087754	87760	087758	087752
	Brun	Beige Rosé	Gris	Noir
	087755	087753	087757	087759

Adaptateurs PVC - Pied de chute

Produit	Dim. (mm)	Code article
	Ø 80	089555
	Ø 100	089556

Moignon rectangulaire aluminium adaptateur

Produit	Dim. (mm)	Code article
	60 X 80	089928

CONSOMMABLES

Produit	Dim. (mm)	Code article
	Cartouche mastic 290 ml	091461

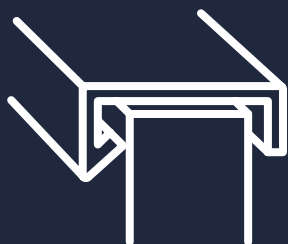

ACCESSOIRES DE COUVERTURE MÉTALLIQUE



Parce que les détails font la différence, nous vous proposons une **gamme d'accessoires de couverture** pour tous types de toiture. Quelle soit métallique, plate ou bardeau, nous avons l'accessoire qu'il vous faut !

Avec notre gamme **d'accessoires de couverture** nous espérons vous apporter des solutions faciles à mettre en œuvre afin de simplifier votre quotidien.





COUVERTURE MÉTALLIQUE

NATZINC

Faîtages ventilés

Produit	Dim. (mm)	ML	Code article
	2 pentes	2	089562
	1 pente	2	089564
	Contre mur	2	089436

Bandes d'égout ventilée



Produit	Dim. (mm)	ML	Code article
	Dvp 250	2	088052

Patte de fixation pour bande d'égout

Produit	Code article
	089710

COUVERTURE À JOINTS DEBOUTS

Pattes inox

Produit	Dim. (mm)	Code article
	Fixes	089644
	Coulissantes	089641

Coulisseau de tête

Produit	Code article
	088094



AERO DREN

Écran de sous-toiture pour toitures métalliques
Recommandé avec support non compatible

COUVERTURE À TASSEaux

Couvre-joints

Produit	Dim. (mm)	ML	Code article
	100 x 0,65	2	088103
	120 x 0,65	2	088109
	Pied 100 x 0,65	unité	088097
	Tête 100 x 0,65	unité	088098
	Pied 120 x 0,65	unité	088104
	Tête 120 x 0,65	unité	088105

Pattes inox pour couvre-joint

Produit	Code article
	089645

SQUALZINC

Faîtages ventilés

Produit	Dim. (mm)	ML	Code article
	2 pentes	2	089560
	1 pente	2	089563
	Contre mur	2	089437

Bandes d'égout ventilée



Produit	Dim. (mm)	ML	Code article
	Dvp 250	2	088051

Patte de fixation pour bande d'égout

Produit	Code article
	089710

COUVERTURE À JOINTS DEBOUTS

Pattes inox

Produit	Dim. (mm)	Code article
	Fixes	089644
	Coulissantes	089641

Coulisseau de tête

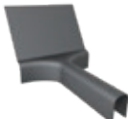
Produit	Code article
	088096



AERO DREN

Écran de sous-toiture pour toitures métalliques
Recommandé avec support non compatible

COUVERTURE À TASSEaux

Couvre-joints

Produit	Dim. (mm)	ML	Code article
	100 x 0,65	2	088101
	120 x 0,65	2	088108

Pattes inox pour couvre-joint

Produit	Code article
	089645

NAJAZINC

Faîtages ventilés

Produit	Dim. (mm)	ML	Code article
	2 pentes	2	089561
	1 pente	2	089565
	Contre mur	2	089435

Bandes d'égout ventilée



Produit	Dim. (mm)	ML	Code article
	DVP 250	2	088050

Patte de fixation pour bande d'égout

Produit	Code article
	089710

COUVERTURE À JOINTS DEBOUTS

Pattes inox

Produit	Dim. (mm)	Code article
	Fixes	089644
	Coulissantes	089641

Coulisseau de tête

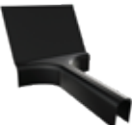
Produit	Code article
	088093



AERO DREN

Écran de sous-toiture pour toitures métalliques
Recommandé avec support non compatible

COUVERTURE À TASSEaux

Couvre-joints

Produit	Dim. (mm)	ML	Code article
	100 x 0,65	2	088100
	Pied 100 x 0,65	unité	088118
	Tête 100 x 0,65	unité	088119

Pattes inox pour couvre-joint

Produit	Code article
	089645

COUVERTURE TOITURE PLATE

NATZINC

Boîtes à eau sortie ronde

Produit	Dim. (mm)	Code article
	200 x 200 x 200 Ø 80	087338
	200 x 200 x 200 Ø 100	087336
	250 x 250 x 250 Ø 100	087351
	300 x 300 x 300 Ø 80	087353
	300 x 300 x 300 Ø 100	087354

Tuyaux de descente tronconiques soudés Étain

Produit	Dim. (mm)	ML	Code article
	Ø 80	2	086866
	Ø 100	2	087447
	Ø 140	2	087449
	Ø 160	2	087453

Tuyaux de descente bord à bord

Produit	Dim. (mm)	ML	Code article
	Ø 60	2	087401
	Ø 80	2	087419
	Ø 80	3	087416
	Ø 100	2	087425
	Ø 100	3	087426
	Ø 100	4	087427
	Ø 120	2	087431

Colliers de descente ronds

Produit	Dim. (mm)	Code article
	À embase 7/150 Ø 60	086941
	À embase 7/150 Ø 80	086948
	À embase 7/150 Ø 100	086924
	À embase 8/125 Ø 120	086932
	À embase 8/125 Ø 140	086934
	À embase 8/125 Ø 150	086936
	À embase 8/125 Ø 160	086938
	À embase 8/125 Ø 200	092737
	À pointe Ø 80	086945
	À pointe Ø 100	086925

Coudes 72°

Produit	Dim. (mm)	Code article
	Ø 60	087637
	Ø 80	087643
	Ø 100	087630
	Ø 120	087634

ACIER GALVANISÉ LAQUÉ

Boite à eau sortie ronde RAL 7016

Produit	Dim. (mm)	Ép. (mm)	Code article
	200 x 200 x 200	D100	093329

Tuyaux de descente

Produit	Dim. (mm)	ML	Code article
	D 100	2	093325

Collier

Produit	Dim. (mm)	Code article
	D 100	093320

Coudes 72°

Produit	Dim. (mm)	Code article
	D 100	093316

Feuille RAL 7016

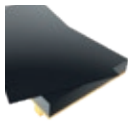
Produit	Dim. (mm)	Ép. (mm)	Code article
	2000 x 1000	0,60	093329

ACIER GALVANISÉ

Boîte à eau sortie ronde

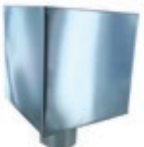
Produit	Dim. (mm)		Trop plein	Code article
	200 x 200 x 200	Ø 80	sans	094370
	200 x 200 x 200	Ø 80	avec	094371
	200 x 200 x 200	Ø 100	sans	094372
	200 x 200 x 200	Ø 100	avec	094373
	200 x 200 x 200	Ø 120	sans	094374
	200 x 200 x 200	Ø 120	avec	094375
	250 x 250 x 250	Ø 100	sans	094376
	250 x 250 x 250	Ø 100	avec	094377
	250 x 250 x 250	Ø 120	sans	094378
	250 x 250 x 250	Ø 120	avec	094379
	250 x 250 x 250	Ø 140	sans	094380
	250 x 250 x 250	Ø 140	avec	094381
	300 x 300 x 300	Ø 100	sans	094382
	300 x 300 x 300	Ø 100	avec	094383
	300 x 300 x 300	Ø 120	sans	094384
	300 x 300 x 300	Ø 120	avec	094385
	300 x 300 x 300	Ø 140	sans	094386
	300 x 300 x 300	Ø 140	avec	094387
	300 x 300 x 300	Ø 160	sans	094388
	300 x 300 x 300	Ø 160	avec	094389
	300 x 300 x 300	Ø 200	sans	094390
	300 x 300 x 300	Ø 200	avec	094391
	500 x 200 x 200	Ø 120	sans	094392
	500 x 200 x 200	Ø 120	avec	094393
	500 x 200 x 200	Ø 140	sans	094394
	500 x 200 x 200	Ø 140	avec	094395
	500 x 200 x 200	Ø 160	sans	094396
	500 x 200 x 200	Ø 160	avec	094397
	500 x 200 x 200	Ø 200	sans	094398
	500 x 200 x 200	Ø 200	avec	094399

Tuyaux de descente

Produit	Dim. (mm)	ML	Code article
	Ø 80	2	087397
	Ø 80	4	087396
	Ø 100	2	087394
	Ø 100	3	087399
	Ø 100	4	087398
	Ø 120	2	087400
	Ø 140	2	092733
	Ø 150	2	092734
	Ø 160	2	092735
	Ø 200	2	092736

Colliers de descente ronds

Produit	Dim. (mm)		Code article
	À embase 7/150	Ø 60	086941
	À embase 7/150	Ø 80	086948
	À embase 7/150	Ø 100	086924
	À embase 7/150	Ø 120	086932
	A embase 8/125	Ø 140	086934
	A embase 8/125	Ø 150	086936
	A embase 8/125	Ø 160	086938
	A embase 8/125	Ø 200	092737
	À pointe	Ø 80	086945
	À pointe	Ø 100	086925

Coudes 72°

Produit	Dim. (mm)	Code article
	Ø 80	087645
	Ø 100	087646
	Ø 120	087647

SQUALZINC

Boîtes à eaux sortie ronde

Produit	Dim. (mm)		Code article
	200 x 200 x 200	Ø 80	087350
	200 x 200 x 200	Ø 100	087348

Tuyaux de descente bord à bord

Produit	Dim. (mm)	ML	Code article
	Ø 80	2	087405
	Ø 80	3	087408
	Ø 100	2	087410
	Ø 120	2	087413

Colliers de descente ronds

Produit	Dim. (mm)		Code article
	À embase 7/150	Ø 80	086951
	À embase 7/150	Ø 100	086929
	À embase 7/150	Ø 120	086933

Coudes 72°

Produit	Dim. (mm)	Code article
	Ø 80	087640
	Ø 100	087631

Feuilles

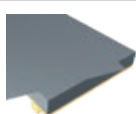
Produit	Dim. (mm)	Ép. (mm)	Jauge	Code article
	2000 x 1000	0,65	12	089214

NAJAZINC

Boîtes à eaux sortie ronde

Produit	Dim. (mm)		Code article
	200 x 200 x 200	Ø 80	087349
	200 x 200 x 200	Ø 100	087347
	300 x 300 x 300	Ø 100	087355

Tuyaux de descente bord à bord

Produit	Dim. (mm)	ML	Code article
	Ø 80	2	087417
	Ø 80	3	087418
	Ø 100	2	087409
	Ø 100	3	091662
	Ø 120	2	087412

Colliers de descente ronds

Produit	Dim. (mm)		Code article
	À embase 7/150	Ø 80	086950
	À embase 7/150	Ø 100	086928

Coudes 72°

Produit	Dim. (mm)	Code article
	Ø 80	087642
	Ø 100	087629

Feuilles

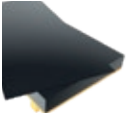
Produit	Dim. (mm)	Ép. (mm)	Jauge	Code article
	2000 x 1000	0,65	12	089209





COMMUN À TOUTES LES BOÎTES À EAUX 200 X 200 X 200

Grille parefeuille GALVA pour boîte à eaux





Produit	Code article
	091663

ACCESSOIRES

Solin Ht 60mm Lg 3ml - Aluminium extrudé

Produit		Code article
	Sans Joint	089597
	Jonction	094177
	Angle entrant	094178
	Angle sortant	094179

Solin Ht 65mm Lg 3ml - Aluminium extrudé

Produit		Code article
	Sans Joint	089599
	Avec Joint	089598
	Jonction	089318
	Angle entrant	094180
	Angle sortant	094181

ACCESSOIRES

Pare gravier

Produit	Dim. (mm)	Code article
	200 x 200	089553

Trop plein plomb 25/10^{ème}

Produit	Dim. (mm)	Code article
	L 40 - Ø 32	089731
	L 40 - Ø 42	089732

Naissances EP plomb 25/10^{ème}

Produit	Dim. (mm)	Code article
	H 500 - Ø 70 x 75	088931
	H 500 - Ø 90 x 95	088932
	H 500 - Ø 95 x 100	088933

Trop plein tout aluminium 10/10^{ème}

Produit	Dim. (mm)	Code article
	L 40 - Ø 60	089610

Naissance aluminium 10/10^{ème}

Produit	Dim. (mm)	Code article
	H 500 - Ø extérieur 95	088936

Crosses de télévision hauteur sous bec 300 mm

Produit	Dim. (mm)	Code article
	Cuivre + plomb Ø 52	089400
	Cuivre + plomb Ø 60	089401
	Tout aluminium Ø 60	089403

Couvertine aluminium

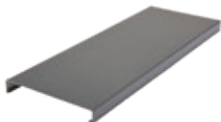
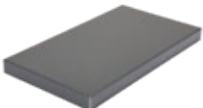
Produit	Développé mm	Épaisseur aluminium mm	Longueur mm	Code article		Unité
				Blanc RAL 9010	Gris RAL 7016	
	380	1,5	3000	091263	091264	1
			2000	091265	091266	
60			091268	091267		
450 x 450			091272	091271		
			500	091269	091270	

COUVERTURE BARDEAU

NATZINC

Bandes de rive

Produit	Dim. (mm)	ML	Code article
	100	2	087607

Bandes d'égout

Produit	Dim. (mm)	ML	Code article
	100	2	089593
	125	2	089595

Faîtages

Produit	Dim. (mm)	ML	Code article
	166	2	089566
	200	2	089568

NAJAZINC

Faîtages

Produit	Dim. (mm)	ML	Code article
	Dvp 166	2	089567
	Dvp 200	2	089569

ACCESSOIRES DE TOITURE

Couvre-joints

Produit	Dim. (mm)	ML	Code article
	Embouti droit 450	unité	088120
	Embouti gauche 450	unité	088121
	Soudé droit 450	unité	088122
	Soudé gauche 450	unité	088123
	Bande de noquet 5 x 11	2	089592

Oisipic Premium 120

Produit	Dim. (mm)	Code article
	500	090103

NATZINC

Chapeau de ventilation

Produit	Dim. (mm)	Code article
	Ø 100 avec grille	089665

SQUALZINC

Chapeau de ventilation

Produit	Dim. (mm)	Code article
	Ø 100 avec grille	088079

NAJAZINC

Chapeau de ventilation

Produit	Dim. (mm)	Code article
	Ø 100 avec grille	088078

CONDITIONS GÉNÉRALES DE VENTE - EDILIANS TECH S.A.S.

(APPLICABLES À COMPTER DU 1^{ER} JANVIER 2024)

EDILIANS TECH S.A.S. (ci-après le "Vendeur") est une société spécialisée dans la fabrication et la commercialisation de profilés, d'évacuation d'eaux pluviales ainsi que de divers produits et accessoires destinés notamment aux négociants et professionnels du bâtiment, de divers composants et produits solaires et photovoltaïques (ci-après le ou les "Produit(s)"). Les présentes conditions générales de vente (ci-après le "CGV") déterminent les conditions dans lesquelles le Vendeur propose à des clients professionnels (ci-après le ou les "Acheteur(s)") la vente des Produits. Les présentes CGV étant systématiquement remises ou adressées à chaque Acheteur, le fait de passer commande implique l'adhésion pleine et entière de l'Acheteur à ces conditions, dont l'Acheteur déclare avoir pris préalablement connaissance. Aucune condition particulière de l'Acheteur, notamment d'achat, ne peut, sauf acceptation écrite et préalable du Vendeur, prévaloir sur ces conditions.

I - VENTES

Sauf stipulation contraire, toutes les propositions du Vendeur tant quantitatives que qualitatives ou tarifaires ne sont valables que pour une durée de huit (8) jours et dans la limite des stocks disponibles. Les commandes, y compris celles prises par les représentants du Vendeur, ne sont acceptées qu'après confirmation écrite du Vendeur. La vente est réputée parfaite et prend effet à la date de ladite confirmation. L'acceptation de la commande par le Vendeur pourra également résulter de l'expédition des Produits et/ou de l'envoi de la facture par le Vendeur. Les tarifs, catalogues, ou documents publicitaires du Vendeur ne constituent pas une offre et le Vendeur se réserve le droit de retirer, sans préavis, un Produit ou d'en modifier les caractéristiques. Les caractéristiques actualisées des Produits du Vendeur sont à la disposition de l'Acheteur sur le site internet ou sur demande auprès du Vendeur ; ce dernier se tenant à la disposition de l'Acheteur pour confirmer son choix. Le rendu des coloris sur photographies/dessins/pictogrammes ne constitue pas une obligation de résultat et ne peut pas être complètement fidèle à la réalité.

II - PRIX

Sauf convention particulière, les Produits sont vendus au tarif en vigueur au moment de la commande sous réserve de livraison des Produits sous un délai de deux (2) mois. Au-delà de ce délai, à défaut de disponibilité des Produits, le prix appliqué sera celui en vigueur au jour de la livraison. Les prix portés sur les catalogues, prospectus ou tarifs en vigueur sont donnés à titre purement indicatif et demeurent révisables par le Vendeur sans préavis suivant l'évolution des conditions économiques, notamment en cas de variation importante des prix de matières premières et autres incidences économiques. Les prix sont stipulés hors taxes. Des réductions de prix (remises et ristournes) peuvent être consenties sous forme de conditions particulières de vente, notamment par le biais de conventions uniques.

III - LIVRAISON

3.1 Conditionnement et emballage

Les Produits sont livrés conditionnés selon les méthodes en vigueur lors de leur fabrication. En cas de livraison sur palettes consignées, le montant des consignes est indiqué sur la facture et payable aux mêmes conditions que les Produits. Des frais de remise en état des palettes et de logistique seront également facturés à l'Acheteur. Le remboursement des consignes n'est dû qu'après retour des palettes consignées en question et ce dans le délai indiqué par le Vendeur. Cette consignation n'est en aucun cas assimilable à une vente et n'entraîne pas transfert de propriété.

3.2 Arrimage et chargement

L'arrimage des Produits est effectué conformément aux usages et, le cas échéant, aux conditions énumérées dans le protocole de chargement du Vendeur. L'Acheteur est invité à assister au chargement et aucune réclamation ne sera acceptée une fois le chargement terminé.

3.3 Transport et transfert de risque

Sauf accord contraire entre les Parties, les Produits :

- sont livrés DAP / départ usine du Vendeur (Delivered At Place To INCOTERMS® ICC, 2020) ;
- sont chargés sur le moyen de transport choisi par le Vendeur et ;
- voyagent aux risques et périls de l'Acheteur.

Les livraisons ne sont opérées qu'en fonction des disponibilités des Produits et des transports et dans l'ordre d'arrivée des commandes. Les dates de livraison données par le Vendeur ne sont qu'indicatives. Le dépassement de ces dates ne peut donner lieu à aucune retenue ou indemnité.

Toutefois, l'Acheteur non livré à la date indicative donnée pourra annuler tout ou partie de sa commande sept (7) jours après mise en demeure restée infructueuse. Le délai indiqué est en outre de plein droit suspendu par tout événement indépendant de la volonté du Vendeur et ayant pour conséquence de retarder la livraison. En toute hypothèse, la livraison dans le délai annoncé ne peut intervenir que si l'Acheteur est à jour de toutes ses obligations à l'égard du Vendeur. Les transporteurs étant responsables des avaries, pertes, etc., en vertu de l'art. L133-1 du Code de Commerce, il appartient aux destinataires, conformément audit article L133-3, de faire procéder immédiatement aux constatations nécessaires et d'exercer eux-mêmes leur recours contre les transporteurs.

3.4 Déchargement/manutention

Lorsque le transport est effectué par le Vendeur, l'Acheteur doit s'assurer de posséder sur le lieu de livraison tous moyens nécessaires au déchargement des Produits. En cas de livraison sur chantier ou de livraison à une entreprise désignée par l'Acheteur (telle, (couvreurs, couvreurs-zingueurs, maçons, etc.), les Produits sont réputés livrés et réceptionnés à l'arrivée du camion sur le chantier ou sur le site de l'entreprise et avant le déchargement des Produits (indépendamment du fait qu'ils soient livrés en vrac ou sur palettes) qui s'effectue à la charge et sous la responsabilité de l'Acheteur. L'Acheteur s'engage à décharger les Produits à ses frais et dans les plus courts délais à partir de l'arrivée des Produits. Tout retard dans le déchargement sera imputable à l'Acheteur qui devra supporter les frais en résultant. Les livraisons ne sont faites que sur les chantiers et sites des entreprises facilement accessibles. Les conséquences d'un accès difficile ainsi que tous dommages causés de ce fait à ou par un véhicule du Vendeur sera à la charge de l'Acheteur. Le Vendeur sera libre de refuser d'effectuer la livraison en des lieux qui pourraient comporter des risques en matière de sécurité ou de détérioration des véhicules.

3.5 Réception

Le soin d'assurer réception et de faire la reconnaissance de la livraison incombe dans tous les cas à l'Acheteur. Sans préjudice des dispositions à prendre vis-à-vis du transporteur, les réclamations sur les vices apparents ou sur la non-conformité des Produits livrés par rapport aux Produits commandés, ou au bordereau d'expédition, doivent être notifiées par écrit au Vendeur dans les huit (8) jours de la livraison des Produits, aucune réclamation relative aux éventuels vices apparents ou non-conformité des Produits ne pourra être présentée à l'expiration de ce délai.

3.6 Force majeure

Le Vendeur ne saurait être tenu responsable suite à un défaut ou retard de livraison dû à un cas de force majeure telle que définie par la jurisprudence.

IV - GARANTIES

L'ensemble des Produits, autres que ceux de négoce, sont garantis dans les conditions et délais définis aux articles L211-4 à L211-13 du Code de la consommation (Garantie légale de conformité) et aux articles 1641 à 1648 du Code civil (Garantie légale contre les vices cachés). La seule obligation, à l'exclusion de toute autre, incombant au Vendeur au titre de cette garantie, consiste dans le remplacement des produits reconnus par le Vendeur comme défectueux ou non conformes lors de la livraison par des produits identiques ou similaires, selon la disponibilité, étant précisé que la main d'oeuvre relative à ce remplacement demeure à la charge de l'Acheteur. Le Vendeur se réserve le droit de fournir un autre type de produit au cas où le Vendeur aurait arrêté la commercialisation des Produits objet de la garantie. Toute garantie est exclue pour les détérioration(s) ou accident(s) provenant notamment de négligences, défaut d'entretien, d'usure naturelle ou en cas d'utilisation anormale du Produit. Autrement, l'ensemble des Produits de négoce fournis avec les Produits sont garantis pour une période qui ne saurait être supérieure à celle donnée par le fournisseur du Produit en question. Les garanties applicables à ces Produits de négoce sont consultables auprès du Vendeur.

S'agissant des produits solaires et photovoltaïques, des garanties spécifiques s'appliquent, ces dernières étant disponibles sur le site internet EDILIANS ou sur demande formulée auprès du Vendeur.

V - EXECUTION DES COMMANDES

En cas de retard du fait de l'Acheteur dans l'exécution d'une commande, le Vendeur pourra de plein droit annuler tout ou partie de la commande, sept (7) jours après mise en demeure restée sans effet, sans préjudice de tous dommages-intérêts susceptibles d'être demandés par le Vendeur.

VI - FACTURATION - PAIEMENT - PENALITES

En cas de litige intervenant sur une livraison, l'acheteur ne peut en prendre prétexte pour suspendre les paiements. Pour toute commande de produits spécifiques, tels que tuiles émaillées, membrons, pliage à façon (les exemples précités ne pouvant s'entendre comme constituant une liste exhaustive), le règlement d'un acompte à la commande sera demandé à l'Acheteur. Cet acompte sera déterminé par le Vendeur au regard du montant de la commande, étant entendu qu'en deçà de 20 000 Euros de commande, le pourcentage de l'acompte ne pourra être inférieur à 30%, et au-delà de 20 000 Euros de commande, il sera variable entre 15% et 30% en fonction du produit concerné, à la libre appréciation du Vendeur.

Sauf conditions particulières, les factures sont payables à 30 jours fin de mois date d'émission de la facture. Le paiement au sens des présentes CGV correspond à l'encaissement effectif des sommes dues. En cas de retard de paiement, d'effets impayés à l'échéance ou d'échéance reportée sans accord préalable et express du Vendeur, toutes les sommes dues par l'Acheteur deviendront immédiatement exigibles. Tout paiement qui est fait au Vendeur s'impute sur les sommes dues quelle que soit la cause, en commençant par celles dont l'exigibilité est la plus ancienne. En cas de changement dans la situation juridique ou financière de l'Acheteur susceptible d'affecter sa capacité à honorer ses engagements financiers, le Vendeur se réserve le droit, même après exécution partielle d'une commande, d'exiger des garanties ou de résilier les commandes en cours. Minimum de facturation : 50 Euros HT. Toutes nos factures comprennent en outre des frais de traitement administratifs de deux (2) euros. Par ailleurs, conformément à la réglementation applicable, les entreprises metteurs sur le marché national de Produits et Matériaux de Construction du Bâtiment (PMCB) sont tenues de régler une éco-participation visant à répondre aux obligations de collecte et traitement des déchets. Aussi, le montant de l'éco-participation supporté par le Vendeur, tel que facturé par l'éco-organisme auquel ce dernier a choisi d'adhérer, sera dans sa totalité répercuté à l'Acheteur, en sus du prix de vente du produit, l'Acheteur ne pouvant bénéficier d'aucune ristourne ou remise à ce titre.

6.1 Paiement tardif

Toute somme non réglée à l'échéance sera productive d'intérêt à un taux égal au taux d'intérêt appliqué par la BCE à son opération de refinancement la plus récente à la date d'échéance du délai de paiement applicable, majoré de 10 points de pourcentage. Les intérêts commenceront à courir à compter du jour suivant la date de règlement figurant sur la facture et continueront à courir jusqu'au jour du parfait paiement de la totalité des sommes dues au créancier. En cas de retard de paiement, une indemnité forfaitaire pour frais de recouvrement de 40 € s'ajoutera aux pénalités de retard dues au Vendeur. Ces pénalités de retard et frais de recouvrement sont exigibles de plein droit. Si les frais de recouvrement réellement engagés sont supérieurs à ce montant forfaitaire, une indemnisation complémentaire sur justification pourra être demandée à l'Acheteur, conformément à l'article L.441-6 du Code de commerce.

6.2 Paiement anticipé

Les conditions de l'escompte accordé pour paiement anticipé figurent sur la facture délivrée à l'Acheteur. Le taux d'escompte est fixé à 0,1% pour un paiement intervenu trente (30) jours avant la date d'échéance portée sur la facture. Un prorata temporis sera appliqué pour le calcul de l'escompte en cas d'anticipation supérieure ou inférieure à trente (30) jours.

VII - CLAUSE DE RESERVE DE PROPRIETE

Par application de l'article L.624-16 du Code de commerce, les Produits vendus resteront la propriété du Vendeur jusqu'au paiement intégral du prix en principal et accessoire. L'Acheteur veillera à ce que l'identification des Produits soit toujours possible. Les dispositions ci-dessus ne font pas obstacle dès la livraison des Produits, au transfert à l'Acheteur des risques de perte ou de détérioration des Produits soumis à réserve de propriété ainsi que des dommages qu'ils pourraient occasionner. En cas de saisie-arrest ou de toute autre intervention d'un tiers sur les Produits, l'Acheteur devra impérativement et sans délai en informer le Vendeur afin de lui permettre de s'y opposer et de préserver ses droits. L'Acheteur s'interdit en outre de donner en gage ou de céder à titre de garantie la propriété des Produits.

VIII - LOI EN VIGUEUR - RESOLUTION DES CONFLITS

Les présentes CGV sont régies par la Loi française à l'exclusion de ses dispositions de conflits de lois. Les parties excluent expressément l'application de la Convention des Nations Unies sur les contrats de vente internationale de marchandises. Tout conflit émanant de ou concernant la vente de Produits par le Vendeur sera soumis à médiation selon les Règles de Médiation du CMAP (Centre de Médiation et d'Arbitrage de Paris, Chambre de Commerce et d'Industrie de Paris - 39 avenue Franklin D. Roosevelt, 75009 Paris) auxquelles les parties s'engagent à adhérer. La durée de la médiation n'excédera pas soixante (60) jours. Si les Parties n'ont pas atteint un accord lors de la date limite de médiation, le désaccord en question sera de la compétence exclusive du Tribunal de Commerce dans la juridiction du lieu du siège social du Vendeur.

IX - REPRISE DE MARCHANDISES

Les retours de Produits non-défectueux ne pourront être réalisés qu'après accord écrit préalable du Vendeur accompagné des références du bon de livraison et de la facture concernée, et dans un délai de trente (30) jours suivant la livraison. Il sera tenu compte d'une moins-value sur le prix facturé comprise entre 30% et 50% en fonction du délai de retour du Produit en question.

X - FOURNITURE DE SERVICES

Il peut être proposé à l'Acheteur que celui-ci fournisse des services spécifiques donnant lieu à l'établissement d'une convention conclue avec le Vendeur.

XI - DROITS DE PROPRIETE INTELLECTUELLE - INFORMATION CONFIDENTIELLE

Tous les échantillons, propositions, dessins, documentations préparées ou révélées par le Vendeur sont et resteront la propriété absolue du Vendeur et sont considérés comme confidentiels, qu'ils soient ou non désignés en tant que tels. L'Acheteur ne peut donc les révéler à des tiers parties.

L'Acheteur n'aura aucun droit ou propriété sur la propriété intellectuelle du Vendeur et ne pourra enregistrer ou faire enregistrer qu'il que ce soit dans le monde un brevet, une marque, un nom commercial, un droit d'auteur ou un dessin similaire à, ou une imitation de ces brevets, marques, noms commerciaux, droits d'auteurs ou dessins du Vendeur. L'Acheteur s'engage à conserver confidentielles les informations communiquées par le Vendeur et à ne les révéler à ses employés, consultants et conseillers juridiques seulement si nécessaire.

XII - DONNEES A CARACTERE PERSONNEL

Le Vendeur traite les données des contacts de ses clients (comprenant notamment, l'Acheteur) aux fins de gestion de la relation commerciale et, sauf opposition, d'envoi de prospections commerciales. Ce traitement est fondé sur l'intérêt légitime (exécution de la relation contractuelle et animations commerciales). Les données sont conservées pendant la durée de la relation contractuelle et trois (3) ans complémentaires s'agissant des opérations de prospection, puis archivées à des fins de preuve. Les données sont destinées au personnel habilité du Vendeur ainsi qu'à ses éventuels sous-traitants. Les personnes concernées disposent d'un droit d'accès, de rectification, d'effacement, d'opposition, de limitation, de définir des directives post mortem qu'elles peuvent exercer par écrit à l'adresse suivante : 301, rue René Cassin, 42350 La Talaudière, FRANCE. Elles peuvent introduire une réclamation auprès de la CNIL.

EDILIANS TECH

Société par Actions Simplifiée au capital de 1 000 000 €

Siège social : 301, rue René Cassin, 42350 La Talaudière, FRANCE

497 664 334 R.C.S. Saint-Etienne - TVA Intracommunautaire : FR54 497 664 334

Ne pas jeter sur la voie publique



Parce que votre temps est précieux, nous vous proposons des systèmes complets pour l'évacuation des eaux pluviales, faciles à mettre en œuvre. Des gammes audacieusement esthétiques et novatrices, en complément des familles accessoires fonctionnels et des solutions de profilés de façade. Nos solutions d'évacuation des eaux pluviales sont pensées pour répondre à tous vos besoins et faciliter votre travail au quotidien.

EDILIANS TECH

SIÈGE SOCIAL

301, Rue René Cassin
42350 La Talaudière
Tél. : +33 (0)4 77 34 30 20



EDILIANS

Façonnons un avenir durable

Une marque
EDILIANS GROUP