



Découvrez **CLEO**

La gamme multi-facettes pour vos travaux d'adduction d'eau potable

Des solutions fiables pour les installations standard, ou complexes telles que :

- **Contrainte lourde de trafic**
- **Anti-bruit**
- **Situation complexe de réglage**
- **Réfection régulière**

Installation sous chaussée

CLEO ROAD



Avec rehausse intégrée

CLEO ROAD EXTENSO



Accotement de chaussée

CLEO PARK



Colonne de manœuvre

CLEO CONNECT

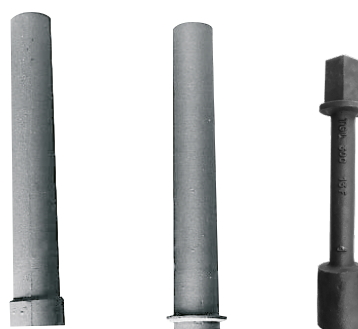

MTC change de nom et devient...

CLEO ROAD

Bouche à clé de fontainier avec système anti-bruit
Adduction d'eau - Bouche à clé chaussée

Vos avantages

Anti-bruit : concept exclusif de bouchon serrant

Solidité : un corps fortement dimensionné



Standard



Complet avec rehausse

Variantes



Réfection
Élévation de niveau sans descellement de la bouche à clé
Fournie sans bouchon

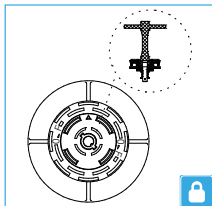

Verrouillée
Sécurise le poste de manœuvre



Anti-affaissement
embase élargie pour davantage de portée

Identifiez la fonction de vos vannes

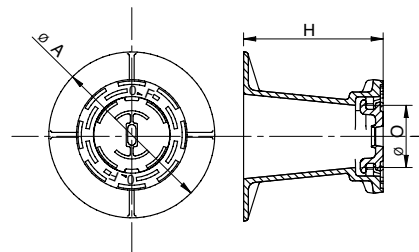
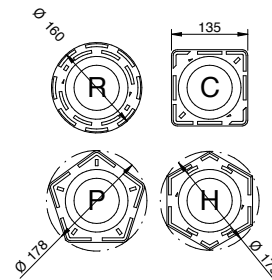

Caractéristiques

· Corps et bouchon en fonte ductile GS

Manipulation

· Fermeture par rotation : le verrouillage du bouchon peut se faire par burin et chocs pour garantir le verrouillage

Variante	Désignation	Code article	Spécifications	Marquage	Ouverture Libre OxO (mm)	Encombrement Ax'A' (mm)	Hauteur H (mm)	Masse (kg)
Standard	CLEO ROAD R	500107	Tête ronde	EAU	Ø 90	Ø 240	200	6,5
	CLEO ROAD C	500103	Tête carrée	EAU	Ø 90	Ø 240	200	6,5
	CLEO ROAD H	500105	Tête hexagonale	EAU	Ø 90	Ø 240	200	6,5
	CLEO ROAD P	510884	Tête pentagonale	EAU	Ø 90	Ø 240	200	6,5
Réfection Rehausse seule sans bouchon	CLEO ROAD UP 20CM R	502728	Tête ronde		Ø 74	Ø 160	200	3,5
	CLEO ROAD UP 20CM C	502726	Tête carrée		Ø 74	135 x 135	200	3,5
	CLEO ROAD UP 20CM H	502727	Tête hexagonale		Ø 74	Ø 175	200	3,5
Verrouillée	CLEO ROAD LOCKED R	511765	Tête ronde		Ø 90	Ø 240	200	7
Anti-affaissement	CLEO ROAD LARGE BASE R	548978 01	Tête ronde	EAU	Ø 90	Ø 330	200	9,5
	CLEO ROAD LARGE BASE H	548482 01	Tête hexagonale	EAU	Ø 90	Ø 330	200	9,5
Bouchon	CLEO ROAD COVER	500168		EAU	-	Ø 110	-	0,65

BC17 change de nom et devient...

CLEO ROAD EXTENSO

Bouche à clé de fontainier avec système de rehausse intégrée

Adduction d'eau - Bouche à clé chaussée

Vos avantages

Réglage de niveau : gain de temps avec son système de rehausse par vis - manœuvrable avant ou après enrobé

Accès garanti : trou de préhension pour retrait du bouchon par crochet

Fiabilité : protection contre l'insertion de gravats par un joint de protection entre la rehausse et le corps



Focus

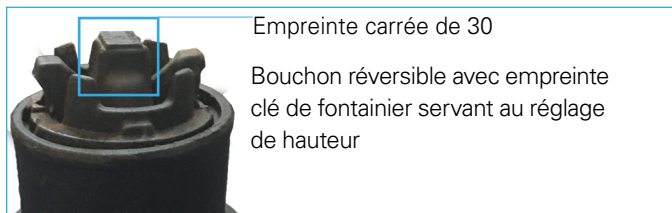

Identifiez la fonction de vos vannes

Réf. H (label hexagonal)

Réf. R (label rond)

Réf. C (label carré)

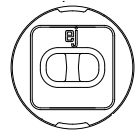
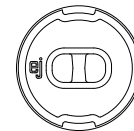
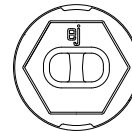

Caractéristiques

- Corps et bouchon en fonte
- Joint élastomère entre l'embase et la rehausse
- Amplitude de réglage de 9 cm

Manipulation

- Manœuvre par crochet

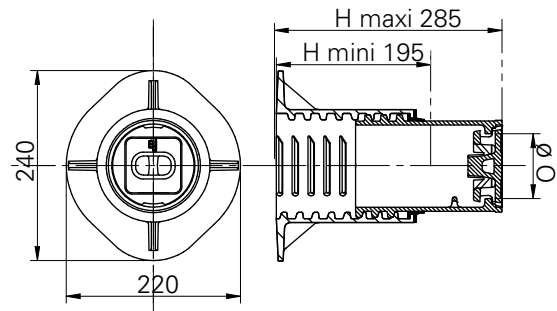

Variante	Désignation	Code article	Spécifications	Marquage	Ouverture Libre OxO (mm)	Encombrement Ax'A' (mm)	Hauteur H (mm)	Masse (kg)
Complet	CLEO ROAD EXTENSO C	514668	Label carré	-	Ø 82	Ø 240	195 à 285	9
	CLEO ROAD EXTENSO H	514669	Label hexagonal	-	Ø 82	Ø 240	195 à 285	9
	CLEO ROAD EXTENSO R	514345 01	Label rond	-	Ø 82	Ø 240	195 à 285	9
Bouchon seul	CLEO ROAD EXTENSO COVER C	524636	Label carré	-	-	-	-	0,9
	CLEO ROAD EXTENSO COVER H	540568 01	Label hexagonal	-	-	-	-	0,9
	CLEO ROAD EXTENSO COVER R	540567 01	Label rond	-	-	-	-	0,9

BC102 change de nom et devient...

CLEO PARK

Bouche à clé de fontainier pour accotement de chaussée

Adduction d'eau - Bouche à clé parking

Vos avantages

Anti-suction : système de retenue du bouchon par 1/4 tour

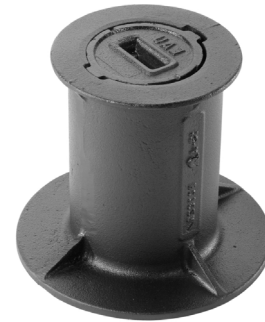

Variantes



Réfection : élévation de niveau sans descellement de la bouche à clé

Universelle : son diamètre extérieur de fût (Ø 70) le rend compatible avec la majorité des produits du marché

Identifiez la fonction de vos vannes

Réf. R (tête ronde)

Réf. H (tête hexagonale)

Réf. C (tête carrée)

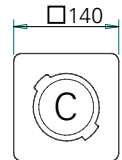
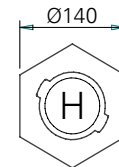
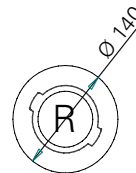

Caractéristiques

· Corps et bouchon en fonte ductile GS

Manipulation

· Manœuvre par marteau de fontainier puis aimant : plat de 30 x 10 mm

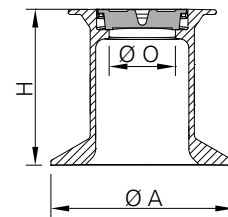

Variante	Désignation	Code article	Spécifications	Marquage	Ouverture Libre OxO (mm)	Encombrement AxA' (mm)	Hauteur H (mm)	Masse (kg)
Standard	CLEO PARK C	524350	Tête carrée	EAU	Ø 72	Ø 200	170	4,6
	CLEO PARK H	524349	Tête hexagonale	EAU	Ø 72	Ø 200	170	4,6
	CLEO PARK R	524348	Tête ronde	EAU	Ø 72	Ø 200	170	4,6
Réfection 50 cm	CLEO PARK UP 50CM C	528593	Tête carrée	EAU	Ø 60	140 x 140	500	5
	CLEO PARK UP 50CM H	528594	Tête hexagonale	EAU	Ø 60	Ø 140	500	5
	CLEO PARK UP 50CM R	528592	Tête ronde	EAU	Ø 60	Ø 140	500	5
Réfection 20 cm	CLEO PARK UP 20CM C	515594	Tête carrée	EAU	Ø 60	140 x 140	200	3
	CLEO PARK UP 20CM H	524604	Tête hexagonale	EAU	Ø 60	Ø 140	200	3
	CLEO PARK UP 20CM R	515595	Tête ronde	EAU	Ø 60	Ø 140	200	3
Bouchon	CLEO PARK COVER	518986		EAU	-	Ø 97	-	0,5

TIGAL et TAL changent de nom et deviennent...

CLEO CONNECT

Équipements de colonne de manœuvre
Adduction d'eau - Allonge de fontainier

Vos avantages

CONNECT (tube allonge)

Solidité : la fonte fiabilise le maintien de la colonne de manœuvre

CONNECT BAR (tige allonge)

Fixation : embase taraudée pour serrage par vis pointeau sur vanne ou colonne de manœuvre



CONNECT C



CONNECT E



CONNECT BAR

Caractéristiques CONNECT C

- Fonte GL
- Colerette d'arrêt Ø 115 mm

Caractéristiques CONNECT E

- Fonte GL
- Emmanchement femelle pour Ø 85 mm ou sur CLEO CONNECT C

Caractéristiques CONNECT BAR

- Fonte GS
- Taraudage M8 (vis M8 x 20 fournie séparément)
- Carré de manœuvre de 30

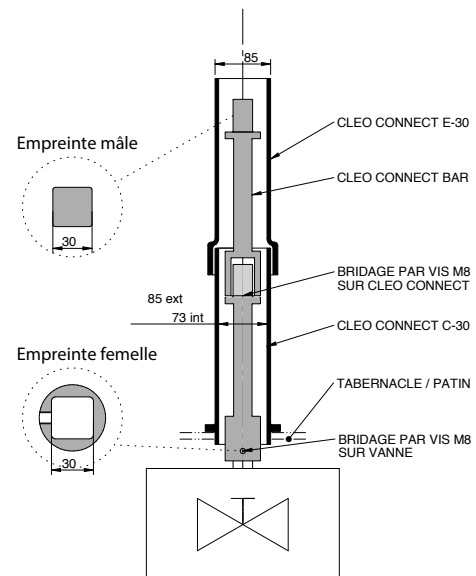

Variante	Désignation	Code article	Spécifications	Ouverture Libre OxO' (mm)	Encombrement AxA' (mm)	Hauteur H (mm)	Masse (kg)
Collerette Connexion mâle	CLEO CONNECT C-60	522048	Longueur 60 cm	Ø 73	Ø 115	600	6
	CLEO CONNECT C-100	522060	Longueur 100 cm	Ø 73	Ø 115	1000	11
Emboîtement Connexion femelle	CLEO CONNECT E-15	522043	Longueur 15 cm	Ø 73	Ø 108	150	1,6
	CLEO CONNECT E-30	522045	Longueur 30 cm	Ø 73	Ø 108	300	3,2
	CLEO CONNECT E-60	522047	Longueur 60 cm	Ø 73	Ø 108	600	6
Tige	CLEO CONNECT BAR 30CM	524035	Longueur 30 cm	-	Ø 55	300	2
	CLEO CONNECT BAR 50CM	524036	Longueur 50 cm	-	Ø 55	500	3